

VÄRMD

GB

DE

FR

IT



Design and Quality
IKEA of Sweden

ENGLISH	3
DEUTSCH	14
FRANÇAIS	25
ITALIANO	36

TABLE OF CONTENTS

1. SAFETY INFORMATION	3	6. SPECIFICATIONS	12
2. PRODUCT DESCRIPTION	7	7. INSTALLATION AND CONNECTION	12
3. CONTROL PANEL	8	8. ENVIRONMENTAL CONCERNS	12
4. USING THE MICROWAVE OVEN	9	9. IKEA GUARANTEE	13
5. TROUBLE SHOOTING	12		

1. SAFETY INFORMATION**PRECAUTIONS TO AVOID POSSIBLE EXPOSURE TO EXCESSIVE MICROWAVE ENERGY**

- a) Do not attempt to operate this oven with the door open since this can result in harmful exposure to microwave energy. It is important not to break or tamper with the safety interlocks.
- b) Do not place any objects between the oven front face and the door or allow soil or cleaner residue to accumulate on sealing surfaces.
- c) **WARNING!** If the door or door seals are damaged, the oven must not be operated until it has been repaired by a competent person.

IMPORTANT SAFETY INSTRUCTIONS WARNING

To reduce the risk of fire, electric shock, injury to persons or exposure to excessive microwave oven energy when using your appliance, follow basic precautions, including the following:

1. Read and follow the specific: "**PRECAUTIONS TO AVOID POSSIBLE EXPOSURE TO EXCESSIVE MICROWAVE ENERGY**".
2. This appliance can be used by children aged from 8 years.
3. Keep the appliance and its cord out of reach of children less than 8 years.
4. If the supply cord is damaged, it must be replaced by the manufacturer, its service agent or similarly qualified persons in order to avoid a hazard.
5. **WARNING:** Ensure that the appliance is switched off before replacing the lamp to avoid the possibility of electric shock.

6. **WARNING:** It is hazardous for anyone other than a competent person to carry out any service or repair operation that involves the removal of a cover which gives protection against exposure to microwave energy.
7. **WARNING:** Liquids and other foods must not be heated in sealed containers since they are liable to explode.
8. When heating food in plastic or paper containers, keep an eye on the oven due to the possibility of ignition.
9. Only use utensils that are suitable for use in microwave ovens.
10. If smoke is emitted, switch off or unplug the appliance and keep the door closed in order to stifle any flames.
11. Microwave heating of beverages can result in delayed eruptive boiling, therefore care must be taken when handling the container.
12. The content of feeding bottles and baby food jars shall be stirred or shaken and the temperature checked before consumption, in order to avoid burns.
13. Eggs in their shell and whole hard-boiled eggs should not be heated in microwave ovens since they may explode, even after microwave heating has ended.
14. The oven should be cleaned regularly and any food deposits removed.
15. Failure to maintain the oven in a clean condition could lead to deterioration of the surface that could adversely affect the life of the appliance and possibly result in a hazardous situation.
16. Only use the temperature probe recommended for this oven. (For ovens provided with a facility to use a temperature-sensing probe.)
17. The microwave oven must be operated with the kitchen furniture door open. (For ovens with a kitchen furniture door in front of the product)
18. This appliance is intended to be used in household and similar applications such as:
 - by clients in hotels, motels and other residential type environments;
 - farm houses;
 - bed and breakfast type environments.
19. The microwave oven is intended for heating food and beverages. Drying of food or clothing and heating of warming pads, slippers, sponges, damp cloth and similar may lead to risk of injury, ignition or fire.

20. Metallic containers for food and beverages are not allowed during microwave cooking.
21. The appliance shall not be cleaned with a steam cleaner.
22. The appliance must not be installed behind a decorative door in order to avoid overheating. (This is not applicable for appliances with decorative door)
23. The microwave oven is intended to be used built-in.
24. Care should be taken not to displace the turntable when removing containers from the appliance. (For fixed appliances and built-in appliances being used equal or higher than 900mm above the floor and having detachable turntables. But this is not applicable for appliances with horizontal bottom hinged door)

**GENAU BEACHTEN
UND FÜR DIE ZUKUNFT
AUFBEWAHREN.**

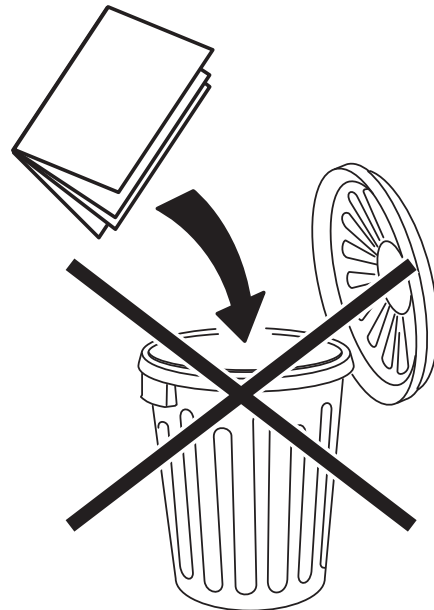

TO REDUCE THE RISK OF INJURY TO PERSONS GROUNDING INSTALLATION

DANGER

Electric Shock Hazard

Touching some of the internal components can cause serious personal injury or death. Do not disassemble this appliance.

WARNING

Electric Shock Hazard

Improper use of the grounding can result in electric shock. Do not plug into an outlet until appliance is properly installed and grounded. This appliance must be grounded. In the event of an electrical short circuit, grounding reduces the risk of electric shock by providing an escape wire for the electric current. This appliance is equipped with a cord having a grounding wire with a grounding plug. The plug must be plugged into an outlet that is properly installed and grounded.

Consult a qualified electrician or serviceman if the grounding instructions are not completely understood or if doubt exists as to whether the appliance is properly grounded. If it is necessary to use an extension cord, use only a 3-wire extension cord.

1. A short power-supply cord is provided to reduce the risks resulting from becoming entangled in or tripping over a longer cord.
2. If a long cord set or extension cord is used:
 - 1) The marked electrical rating of the cord set or extension cord should be at least as great as the electrical rating of the appliance.
 - 2) The extension cord must be a grounding-type 3-wire cord.
 - 3) The long cord should be arranged so that it will not drape over the counter top or tabletop where it can be pulled on by children or tripped over unintentionally.

CLEANING

Be sure to unplug the appliance from the power supply.

1. Clean the cavity of the oven after using with a slightly damp cloth.
2. Clean the accessories in the usual way in soapy water.
3. The door frame and seal and neighbouring parts must be cleaned carefully with a damp cloth when they are dirty.
4. Do not use harsh abrasive cleaners or sharp metal scrapers to clean the oven door glass since they can scratch the surface, which may result in shattering of the glass.
5. *Cleaning Tip* ★ For easier cleaning of the cavity walls that the food cooked can touch: Place half a lemon in a bowl, add 300 ml (1/2 pint) water and heat on 100% microwave power for 10 minutes. Wipe the oven clean using a soft, dry cloth.

UTENSILS

CAUTION

Personal Injury Hazard

It is hazardous for anyone other than a competent person to carry out any service or repair operation that involves the removal of a cover which gives protection against exposure to microwave energy.

See the instructions on "**MATERIALS YOU CAN USE IN MICROWAVE OVEN OR TO BE AVOIDED IN MICROWAVE OVEN**".

There may be certain non-metallic utensils that are not safe to use for microwaving. If in doubt, you can test the utensil in question following the procedure below.

Utensil Test:

1. Fill a microwave-safe container with 1 cup of cold water (250ml) along with the utensil in question.
2. Cook on maximum power for 1 minute.
3. Carefully feel the utensil. If the empty utensil is warm, do not use it for microwave cooking.
4. Do not exceed 1 minute cooking time.

MATERIALS YOU CAN USE IN MICROWAVE OVEN

UTENSILS	REMARKS
Browning dish	Follow manufacturer's instructions. The bottom of browning dish must be at least 3/16 inch (5 mm) above the turntable. Incorrect usage may cause the turntable to break.
Dinnerware	Microwave-safe only. Follow manufacturer's instructions. Do not use cracked or chipped dishes.
Glass jars	Always remove lid. Use only to heat food until just warm. Most glass jars are not heat resistant and may break.
Glassware	Heat-resistant oven glassware only. Make sure there is no metallic trim. Do not use cracked or chipped dishes.
Oven cooking bags	Follow manufacturer's instructions. Do not close with metal tie. Make slits to allow steam to escape.
Paper plates and cups	Use for short-term cooking/warming only. Do not leave oven unattended while cooking.
Paper towels	Use to cover food for reheating and absorbing fat. Use with supervision for a short-term cooking only.
Parchment paper	Use as a cover to prevent splattering or a wrap for steaming.
Plastic	Microwave-safe only. Follow the manufacturer's instructions. Should be labeled "Microwave Safe". Some plastic containers soften, as the food inside gets hot. "Boiling bags" and tightly closed plastic bags should be slit, pierced or vented as directed by package.
Plastic wrap	Microwave-safe only. Use to cover food during cooking to retain moisture. Do not allow plastic wrap to touch food.
Thermometers	Thermometers Microwave-safe only (meat and candy thermometers).
Wax paper	Use as a cover to prevent splattering and retain moisture.

MATERIALS TO BE AVOIDED IN MICROWAVE OVEN

UTENSILS	REMARKS
Aluminum tray	May cause arcing. Transfer food into microwave-safe dish.
Food carton with metal handle	May cause arcing. Transfer food into microwave-safe dish.
Metal or metaltrimmed utensils	Metal shields the food from microwave energy. Metal trim may cause arcing.
Metal twist ties	May cause arcing and could cause a fire in the oven.
Paper bags	May cause a fire in the oven.
Plastic foam	Plastic foam may melt or contaminate the liquid inside when exposed
Wood	Wood will dry out when used in the microwave oven and may split or crack.

2. PRODUCT DESCRIPTION

SETTING UP YOUR OVEN

Name of Oven Parts and Accessories

Remove the oven and all materials from the carton and oven cavity. Your oven comes with the following accessories:

- Glass tray 1x
- Turntable ring assembly 1x
- Instruction Manual 1x
- Drilling template 1x
- Assembly Instruction 1x

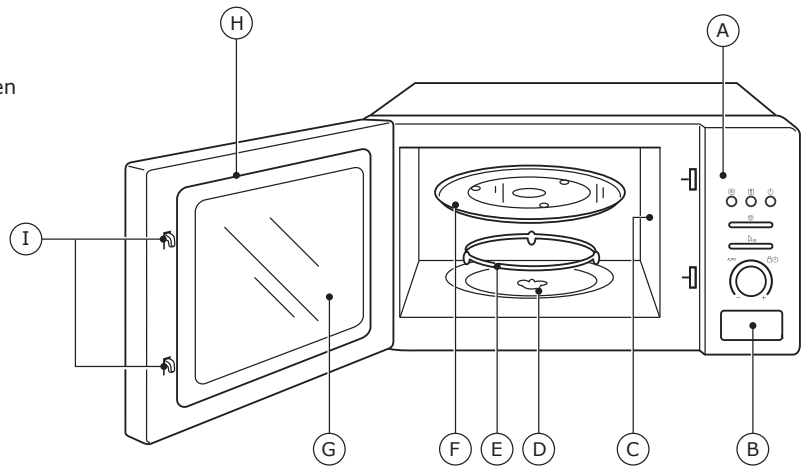

- A) Control panel
- B) Door opening button
- C) Wave guide cover (Do not remove)
- D) Turntable shaft
- E) Turntable ring assembly
- F) Glass tray
- G) Observation window
- H) Door assembly
- I) Safety interlock system

Turntable installation

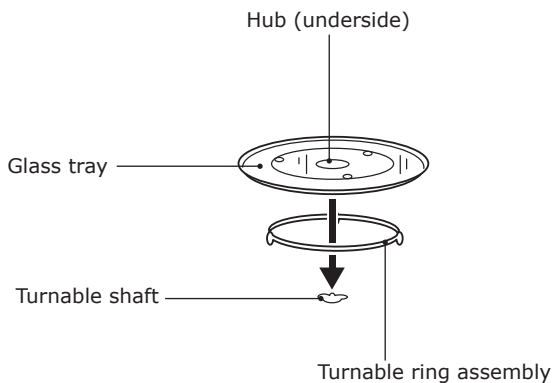





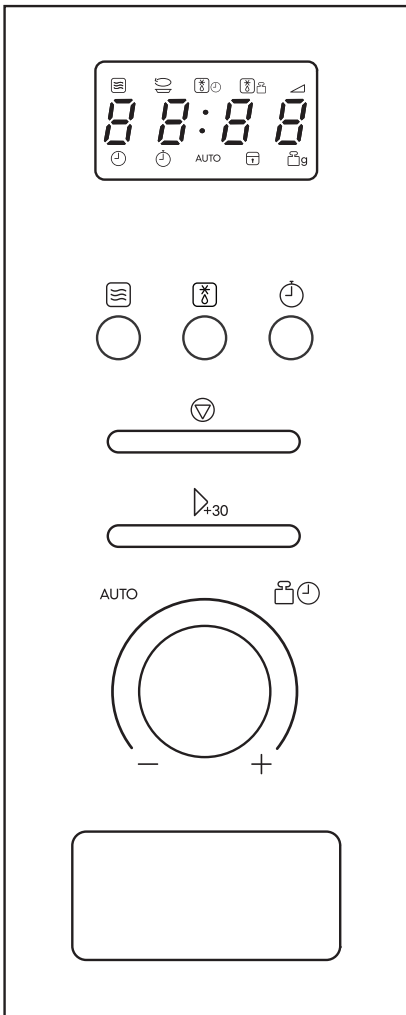

- a. Never place the glass tray upside down. The glass tray should never be restricted.
- b. Both glass tray and turntable ring assembly must always be used during cooking.
- c. All food and containers of food are always placed on the glass tray for cooking.
- d. If glass tray or turntable ring assembly cracks or breaks, contact your nearest authorized service center.
- e. Never put frozen food directly on a warm turntable.

3. CONTROL PANEL



INSTRUCTION

-  **Microwave**
-  **Kitchen timer/Clock**
-  **Start/ +30 Sec/Confirm**
-  **Time**
-  **Weight/Time Defrost**
-  **Stop/Clear**
- AUTO** **Auto Menu**

4. USING THE MICROWAVE OVEN

USING THE KNOB

To use the selection knob, push it inwards and it will pop out.

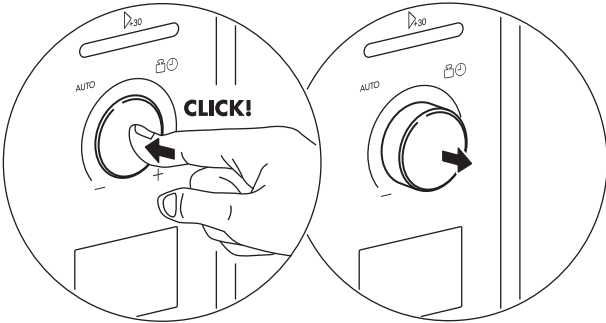

OPEN THE DOOR

Push the button to open the door.

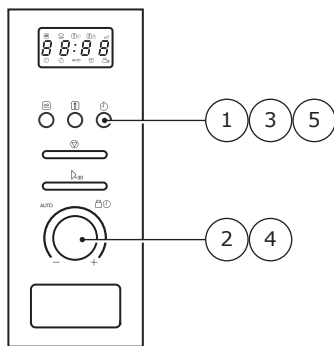
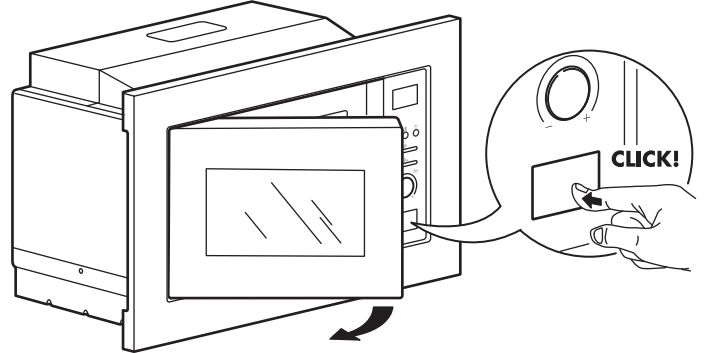

CLOCK SETTING

When the microwave oven is electrified, the screen will display "0:00", buzzer will ring once.

1. Press **Kitchen timer/Clock** twice to select clock function, the hour figures will flash.
2. Turn knob to adjust the hour figures, the input time should be within 0--23.
3. Press **Kitchen timer/Clock**, the minute figures will flash, the hour figures will light.
4. Turn knob to adjust the minute figures, the input time should be within 0--59.
5. Press **Kitchen timer/Clock** to finish clock setting, : will flash.

Note: During the process of clock setting, if you do not press **Kitchen timer/Clock** to confirm in 1 minute, the oven will go back to previous status automatically.

LOCK-OUT FUNCTION FOR CHILDREN

Lock: In waiting state, press **Stop/Clear** for 3 seconds, there will be a long "beep" denoting entering the children-lock state and screen will display [: -] or current time.

Lock quitting: In locked state, press **Stop/Clear** for 3 seconds, there will be a long "beep" denoting that the lock is released.

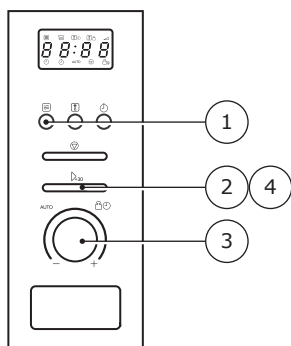

MICROWAVE COOKING

1. Press **Microwave** once, the screen will display **80** flickering. Press **Microwave** repeatedly or turn the knob to choose the power you want.
2. Then press **Start/+30 Sec** to confirm selected power level.
3. Turn knob to set cooking time from 0:05 to 95:00.
4. Press **Start/+30 Sec** again to start cooking.

Note: The time steps for the time when turning the knob are as follow:

- 0---1 min : 5 seconds
- 1--- 5min : 10 seconds
- 5---10 min : 30 seconds
- 10---30 min : 1 minute
- 30---95 min : 5 minutes

Quick Start alternative 1

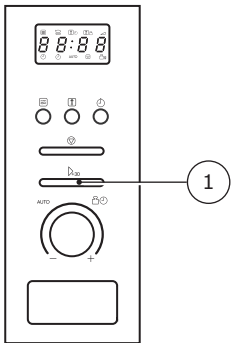

Quick Start alternative 2

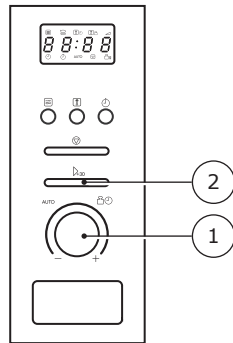

Quick Start alternative 1

1. In stand by mode, press Δ_{30} **Start/+30 Sec** to start cooking with full power for 30 seconds, each added press will increase 30 seconds cooking time up to 95 minutes.

Quick Start alternative 2

1. In stand by mode, turn the knob \odot to the right to set the time.
2. Press Δ_{30} **Start/+30 Sec** to start cooking at full microwave power.

Note: In microwave or time defrost state, each press of Δ_{30} **Start/+30 Sec** can increase 30 seconds of cooking time.

Defrost By Weight

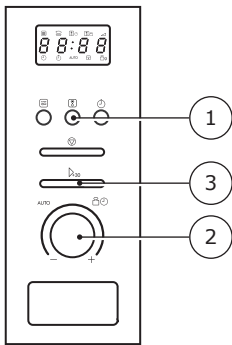

Defrost By Time

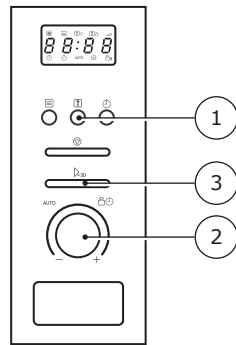

Defrost By Weight

1. Press $\text{[Weight/Time Defrost]}$ once, and the oven will display **dEF1**.
2. Turn the knob \odot to select the weight of food from 100 to 2000g.
3. Press Δ_{30} **Start/+30 Sec** to start defrosting.

Defrost By Time

1. Press $\text{[Weight/Time Defrost]}$ twice, and the oven will display **dEF2**.
2. Turn the knob \odot to select the defrost time. The MAX. time is 95 minutes.
3. Press Δ_{30} **Start/+30 Sec** to start defrosting.

The product will prompt you to turn the food after half of the time set for defrosting. Open the door and turn the food, shut the door and press Δ_{30} **Start/+30 Sec** to continue the defrosting.

Kitchen Timer

1. Press $\text{[Kitchen timer/Clock]}$ once, screen will display **00:00**, clock indicator will light.
2. Turn the knob \odot to enter the correct time. (Maximum time to set is 95 minutes.)
3. Press Δ_{30} **Start/+30 Sec** to confirm setting, clock indicator will be flickering.

When the kitchen time is reached, clock indicator will go out and the buzzer will ring 5 times.

The product can be set to perform a Multi stage cooking, defrosting followed by reheating:

Multi-section cooking

1. Press $\text{[Weight/Time Defrost]}$ twice, and the oven will display **dEF2**.
2. Turn the knob \odot to select the defrost time.
3. Press [Microwave] once, the screen will display **80**, repeatedly push the button or turn the knob to set the requested microwave power.
4. Press Δ_{30} **Start/+30 Sec** to confirm power setting.
5. Turn the knob \odot to select cooking time.
6. Press Δ_{30} **Start/+30 Sec** to start cooking.

The product will prompt you to turn the food after half of the time set for defrosting.

Open the door and turn the food, shut the door and press Δ_{30} **Start/+30 Sec** to continue the defrosting. The buzzer will sound once again entering the second cooking. When cooking finishes, buzzer sound five times.

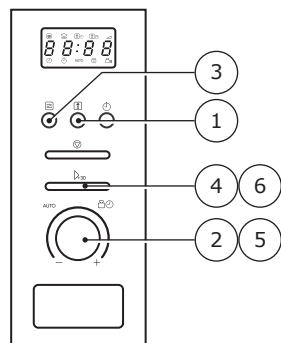
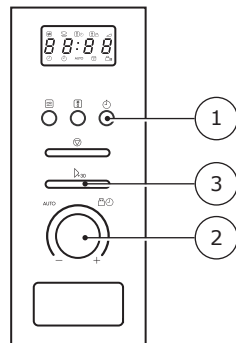

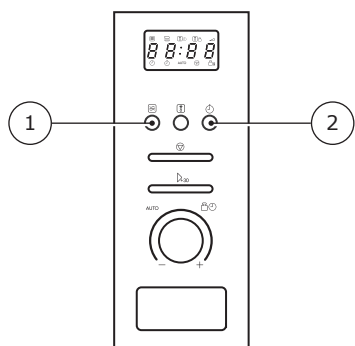

Inquiring function

1. In state of microwave cooking, press **Microwave**, the current power will be displayed for 3 seconds.
2. In cooking state, press **Kitchen timer/Clock** to inquire the time of the day, the time will be displayed for 3 seconds.

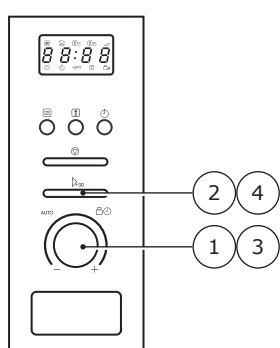

Auto Menu

1. Turn the knob left to choose the menu, and **A-1 to A-8** will display.
2. Press **Start/+30 Sec** to confirm selected food.
3. Turn the knob to choose the default weight as the menu chart.
4. Press **Start/+30 Sec** to start cooking.

MENU	WEIGHT	DISPLAY
A-1 Pizza	200g	200
	400g	400
A-2 Meat	250g	250
	350g	350
	450g	450
A-3 Vegetable	200g	200
	300g	300
	400g	400
A-4 Pasta	50g (with 450g cold water)	50
	100g (with 800g cold water)	100
A-5 Potato	200g	200
	400g	400
	600g	600
A-6 Fish	250g	250
	350g	350
	450g	450
A-7 Beverage	1 cup (120ml)	1
	2 cups (240ml)	2
	3 cups (360ml)	3
A-8 Popcorn	50g	50
	100g	100

Note: The Foodclasses can also be found on the label inside the door.

5. TROUBLE SHOOTING

Normal	
Microwave oven interfering TV reception	Radio and TV reception may be interfered when microwave oven operating. It is similar to the interference of small electrical appliances, like mixer, vacuum cleaner, electric fan. It is normal.
Dim oven light	In low power microwave cooking, oven light may become dim. It is normal.
Steam accumulating on door, hot air out of vents.	In cooking, steam may come out of food. Most will get out from vents, but some may accumulate on cool place like oven door. It is normal.
Oven started accidentally with no food in.	<i>It is forbidden to run the unit without any food inside. It is very dangerous.</i>

Trouble	Possible cause	Remedy
Oven can not be started.	(1) Power cord not plugged tightly.	Unplug the cord. Wait 10 seconds and plug it again.
	(2) Fuse blowing or circuit breaker works.	Replace fuse or reset circuit breaker (repaired by professional personnel of our company)
	(3) Trouble with outlet.	Test outlet with other electrical appliances.
Oven does not heat	Door not closed well.	Close door well.

6. SPECIFICATIONS

Model:	VÄRMD 104.306.98
Rated Voltage:	230V-50Hz
Rated Input Power (Microwave):	1250W
Rated Output Power (Microwave):	800W

Oven Capacity:	20L
Turnable Diameter:	Ø 245 mm
External Dimensions:	595x344x394mm
Net Weight:	15kg

7. INSTALLATION AND CONNECTION

1. This appliance is only intended for domestic use.
2. This oven is intended for built-in use only. It is not intended for counter-top use or for use inside a cupboard.
3. Please observe the special installation instructions.
4. The appliance can be installed in a 60cm wide wall-mounted cupboard.
5. The appliance is fitted with a plug and must only be connected to a properly installed earthed socket.
6. The mains voltage must correspondent to the voltage specified on the rating plate.
7. The socket must be installed and connecting cable must only be replaced by a qualified electrician. If the plug is no longer to accessible following installation, an all-pole disconnecting device must be present on the installation side with a contact gap of at least 3mm.

8. Adapters, multi-way strips and extension leads must not be used. Overloading can result in a risk of fire.
9. The product should not be mounted below 85cm.



The accessible surface maybe hot during operation.

8. ENVIRONMENTAL CONCERNS



According to Waste of Electrical and Electronic Equipment (WEEE) directive, WEEE should be separately collected and treated. If at any time in future you need to dispose of this product please do NOT dispose of this product with household waste. Please send this product to WEEE collecting points where available.

9. IKEA GUARANTEE

How long is the IKEA guarantee valid?

This guarantee is valid for five (5) years from the original date of purchase of your appliance at IKEA. The original sales receipt, is required as proof of purchase. If service work is carried out under guarantee, this will not extend the guarantee period for the appliance.

Who will execute the service?

Contact nearest IKEA store.

What does this guarantee cover?

The guarantee covers faults of the appliance, which have been caused by faulty construction or material faults from the date of purchase from IKEA. This guarantee applies to domestic use only. The exceptions are specified under the headline "What is not covered under this guarantee?" Within the guarantee period, the costs to remedy the fault e.g. repairs, parts, labour and travel will be covered, provided that the appliance is accessible for repair without special expenditure. Replaced parts become the property of IKEA.

What will IKEA do to correct the problem?

IKEA will examine the product and decide, at its sole discretion, if it is covered under this guarantee. If considered covered, IKEA will then, at its sole discretion, either repair the defective product or replace it with the same or a comparable product.

What is not covered under this guarantee?

- Normal wear and tear.
- Deliberate or negligent damage, damage caused by failure to observe operating instructions, incorrect installation or by connection to the wrong voltage, damage caused by chemical or electrochemical reaction, rust, corrosion or water damage including but not limited to damage caused by excessive lime in the water supply, damage caused by abnormal environmental conditions.
- Consumable parts including batteries and lamps.
- Non-functional and decorative parts which do not affect normal use of the appliance, including any scratches and possible colour differences.
- Accidental damage caused by foreign objects or substances and cleaning or unblocking of filters, drainage systems or soap drawers.
- Damage to the following parts: ceramic glass, accessories, crockery and cutlery baskets, feed and drainage pipes, seals, lamps and lamp covers, screens, knobs, casings and parts of casings. Unless such damages can be proved to have been caused by production faults.
- Repairs not carried out by our appointed service providers and/or an authorized service contractual partner or where non-original parts have been used.
- Repairs caused by installation which is faulty or not according to specification.
- The use of the appliance in a non-domestic environment i.e. professional use.
- Transportation damages. If a customer transports the product to his home or another address, IKEA is not liable for any damage that may occur during transport. However, if IKEA delivers the product to the customer's delivery address, then damage to the product that occurs during this delivery will be covered by IKEA.
- Cost for carrying out the initial installation of the IKEA appliance. However, if an IKEA appointed Service Provider or its authorized service partner repairs or replaces the appliance under the terms of this guarantee, the appointed Service Provider or its authorized service partner will reinstall the repaired appliance or install the replacement, if necessary.

How country law applies

The IKEA guarantee gives you specific legal rights, which cover or exceed all the local legal demands. However these conditions do not limit in any way consumer rights described in the local legislation.

Area of validity

For appliances which are purchased in one EU country and taken to another EU country, the services will be provided in the framework of the guarantee conditions normal in the new country. An obligation to carry out services in the framework of the guarantee exists only if the appliance complies and is installed in accordance with:

- the technical specifications of the country in which the guarantee claim is made;
- the Assembly Instructions and User Manual Safety Information.

AFTER SALES for IKEA appliances

Please don't hesitate to contact IKEA to:

- make a service request under this guarantee.
- ask for clarification on functions of IKEA appliances.

To ensure that we provide you with the best assistance, please read carefully the Assembly Instructions and/or the User Manual before contacting us.

How to reach us if you need our service



The IKEA after sales customer service centre will assist you on the phone with basic trouble shooting for your appliance at the time of service call request. Please see the IKEA catalogue or visit www.ikea.com to find your local store phone number and opening time.

In order to provide you a quicker service, please also always refer to the IKEA article number (8 digit code) placed on the rating plate of your appliance.

SAVE THE SALES RECEIPT!

It is your proof of purchase and required for the guarantee to apply. The sales receipt also reports the IKEA name and article number (8 digit code) for each of the appliances you have purchased.

Do you need extra help?

For any additional questions not related to After Sales of your appliances please contact your nearest IKEA store call centre. We recommend you read the appliance documentation carefully before contacting us.

INHALTSVERZEICHNIS

1. SICHERHEITSHINWEISE	14	6. TECHNISCHE DATEN	23
2. PRODUKTBESCHREIBUNG	18	7. MONTAGE UND ANSCHLUSS	23
3. BEDIENFELD	19	8. HINWEISE ZUM UMWELTSCHUTZ	23
4. GEBRAUCH DER MIKROWELLE	20	9. IKEA GARANTIE	24
5. PROBLEMLÖSUNGEN	23		

1. SICHERHEITSHINWEISE

VORSICHTSMASSNAHMEN ZUR VERMEIDUNG EINER BELASTUNG DURCH ÜBERMÄSSIGE MIKROWELLENSTRAHLUNG

- a) Versuchen Sie nicht, dieses Mikrowellengerät mit offener Klappe zu betreiben, da dies zu einer schädlichen Einwirkung von Mikrowellenenergie führen kann. Die Sicherheitsriegel dürfen nicht zerbrochen oder beschädigt werden.
- b) Die Mikrowellenklappe darf nicht durch dazwischen geschobene Gegenstände offengehalten werden. Lassen Sie keine Verschmutzungen oder Rückstände von Reinigern auf den Dichtflächen anhaften.
- c) **WARNUNG!** Wenn die Klappe oder deren Dichtungen beschädigt sind, darf die Mikrowelle erst nach fachmännischer Reparatur in Betrieb genommen werden.

WICHTIGE SICHERHEITSHINWEISE

Zur Vermeidung von Bränden, Stromschlägen, Personenschäden oder übermäßiger Mikrowellenstrahlung bei der Benutzung des Geräts sind die folgenden grundlegenden Vorsichtsmaßnahmen zu berücksichtigen:

1. Beachten Sie bitte die jeweiligen Hinweise:
**„VORSICHTSMASSNAHMEN ZUR VERMEIDUNG
EINER BELASTUNG DURCH ÜBERMÄSSIGE
MIKROWELLENSTRAHLUNG“.**
2. Dieses Gerät kann von Kindern ab 8 Jahren benutzt werden.
3. Bewahren Sie das Gerät und sein Kabel bitte außerhalb der Reichweite von Kindern unter 8 Jahren auf.
4. Wenn das Stromkabel beschädigt wurde, muss dieses entweder vom Hersteller, einem autorisierten Service-Center oder ähnlich qualifiziertem Personal ausgetauscht werden.

5. **WARNUNG:** Das Gerät muss vor dem Auswechseln der Leuchte ausgeschaltet sein, damit es nicht zu elektrischen Schlägen kommt.
6. **WARNUNG:** Wartungs- oder Reparaturarbeiten, bei denen eine Abdeckung entfernt wird, die vor der Einwirkung von Mikrowellenenergie schützt, sind für nicht sachkundige Personen gefährlich.
7. **WARNUNG:** Flüssigkeiten und andere Lebensmittel dürfen nicht in verschlossenen Behältern erhitzt werden, da diese zerplatzen könnten.
8. Bei der Erwärmung von Lebensmitteln in Kunststoff- oder Papierbehältern behalten Sie bitte Ihre Mikrowelle im Auge, da es zu einer Entzündung kommen könnte.
9. Verwenden Sie nur mikrowellenfeste Küchenutensilien.
10. Bei Rauchentwicklung schalten Sie das Gerät aus oder ziehen Sie den Netzstecker und halten Sie die Vorderklappe geschlossen, um Flammen zu ersticken.
11. Die Mikrowellenerhitzung von Getränken kann zu zeitverzögertem plötzlichem Kochen führen, daher ist beim Umgang mit dem Trinkgefäß Vorsicht geboten.
12. Der Inhalt von Trinkflaschen und Babykostgläsern ist vor dem Verzehr zu rühren oder zu schütteln und die Temperatur zu kontrollieren, damit es nicht zu Verbrennungen kommt.
13. Rohe und hart gekochte Eier sollten nicht in der Mikrowelle erhitzt werden, da sie auch nach dem Erhitzen noch platzen können.
14. Die Mikrowelle sollte regelmäßig gereinigt und eventuell vorhandene Speisereste sollten entfernt werden.
15. Wenn der Garraum nicht in einem sauberen Zustand gehalten wird, kann seine Oberfläche Schaden nehmen. Die Lebensdauer des Geräts wird dadurch beeinträchtigt und es kann zu Gefährdungen kommen.
16. Verwenden Sie nur den für diese Mikrowelle empfohlenen Temperaturfühler (bei Geräten, bei denen dies möglich ist).
17. Die Mikrowelle muss bei geöffneter Einbauküchenschranktür betrieben werden. (gilt nur für Mikrowellen, bei denen eine solche Tür vorgesehen ist).
18. Dieses Gerät ist für den Haushalt und ähnliche Anwendungen vorgesehen, wie z.B.:
 - für Kunden in Hotels, Motels, Frühstückspensionen und anderen Wohnumgebungen;
 - Bauernhäusern;
 - Gästezimmern.

19. Die Mikrowelle ist zum Erhitzen von Speisen und Getränken bestimmt. Das Trocknen von Lebensmitteln oder Kleidung und das Erwärmen von Heizkissen, Hausschuhen, Schwämmen, feuchten Tüchern und ähnlichem kann zu Verletzungen, Entzündungen oder Bränden führen.
20. Metallische Gefäße für Lebensmittel und Getränke sind beim Mikrowellengaren nicht zulässig.
21. Das Gerät darf nicht mit einem Dampfreiniger gereinigt werden.
22. Das Gerät darf nicht hinter einer Küchenschranktür angebracht werden, da es sich dort überhitzen kann. (dies gilt nicht bei Einbaugeräten, die für Küchenschränke ausdrücklich vorgesehen sind).
23. Die Mikrowelle ist für Einbauküchen vorgesehen.
24. Beim Herausnehmen der Gefäße aus dem Gerät ist darauf zu achten, dass der Drehteller nicht verschoben wird. (Gilt bei befestigten sowie bei Einbaugeräten, die mindestens 900 mm über dem Boden angebracht sind und über abnehmbare Drehteller verfügen. Dies gilt jedoch nicht für Geräte mit horizontaler unterer Flügelklappe.)



ZUR VERMEIDUNG VON PERSONENSCHÄDEN KORREKTE ERDUNG

GEFAHR

Stromschlaggefahr

Das Berühren stromführender innerer Bauteile kann zu schweren Verletzungen oder zum Tod führen. Nehmen Sie das Gerät nicht auseinander.

WARNUNG

Stromschlaggefahr

Unsachgemäße Erdung kann zu Stromschlag führen. Schließen Sie das Gerät erst an eine Steckdose an, wenn es ordnungsgemäß aufgestellt und geerdet ist. Dieses Gerät muss unbedingt geerdet werden. Bei einem Kurzschluss verringert die Erdung die Gefahr eines elektrischen Schlags, indem sie den Strom ableitet. Dieses Gerät ist darum mit einem Kabel mit Schutzleitung und Schutzstecker ausgestattet. Dieser muss in eine ordnungsgemäß installierte und geerdete Steckdose gesteckt werden.

Wenden Sie sich an einen qualifizierten Elektriker oder Servicetechniker, wenn die Erdungsvorschriften nicht vollständig verstanden wurden oder Zweifel an der ordnungsgemäßen Erdung des Geräts bestehen. Verwenden Sie bei Bedarf bitte nur ein 3-adriges Verlängerungskabel.

1. Nur ein kurzes Netzkabel wird mitgeliefert, damit sich niemand im verlegten Kabel verfängt oder darüber stolpert.
2. Bei Verwendung eines langen Kabelsatzes oder Verlängerungskabels:
 - 1) Die angegebene Nennleistung sollte mindestens der des Gerätes entsprechen.
 - 2) Als Verlängerungskabel darf nur ein 3-adriges Erdungskabel benutzt werden.
 - 3) Es sollte so verlegt sein, dass es nicht über die Arbeits- oder Tischplatte fällt, wo es von Kindern herabgezogen oder zur Stolperfalle werden könnte.

REINIGUNG

Trennen Sie das Gerät vom Stromnetz.

1. Reinigen Sie den Garraum nach Gebrauch mit einem etwas angefeuchteten Tuch.

2. Reinigen Sie das Geschirr wie gewohnt in Seifenlauge.
3. Klappenrahmen und Dichtung sowie angrenzende Teile müssen bei Verschmutzung sorgfältig mit einem feuchten Tuch gereinigt werden.
4. Verwenden Sie keine scharfen Scheuermittel oder scharfkantigen Metallabstreifer zur Reinigung des Sichtfensterglases, da eine zerkratzte Oberfläche zu Glasbruch führen kann.
5. *Reinigungstip* ★ Zur leichteren Reinigung der Garraumwände, falls sie mit Gargut befleckt sind: Eine halbe Zitrone in eine Schüssel geben, 300 ml Wasser hinzufügen und 10 Minuten lang auf 100 % Mikrowellenleistung erhitzen. Den Garraum anschließend mit einem weichen, trockenen Tuch auswischen.

KÜCHENUTENSILIEN

VORSICHT

Personengefährdung

Nur sachkundige Personen dürfen Wartungs- oder Reparaturarbeiten durchführen, bei denen eine Abdeckung entfernt wird, die den Schutz vor der Einwirkung von Mikrowellenstrahlung gewährleistet.

Siehe die Anweisungen unter „**MATERIAL, DAS SIE IN MIKROWELLENGERÄTEN VERWENDEN KÖNNEN BZW. VERMEIDEN SOLLTEN**“.

Manche nichtmetallischen Küchenutensilien sind nicht mikrowellenfest. Im Zweifelsfall können Sie sie wie nachstehend beschrieben auf Mikrowellenfestigkeit testen.

Eignungstest für Küchenutensilien:

1. Ein mikrowellenfestes Gefäß mit 1 Tasse kaltem Wasser (250 ml) füllen und mit dem gewünschten Küchenutensil in die Mikrowelle geben.
2. Bei maximaler Leistung 1 Minute erhitzen.
3. Das Küchenutensil vorsichtig betasten. Falls es heiß geworden ist, verwenden Sie es nicht zum Kochen in der Mikrowelle.
4. Nicht länger als 1 Minute erhitzen.

MATERIAL, DAS SIE IN MIKROWELLENGERÄTEN VERWENDEN KÖNNEN

KÜCHENUTENSILIEN	BEMERKUNGEN
Bräunungsschale	Folgen Sie den Anweisungen des Herstellers. Der Boden der Bräunungsschale muss sich mindestens 5 mm über dem Drehteller befinden. Bei unsachgemäßem Gebrauch kann der Drehteller brechen.
Essgeschirr	Nur mikrowellenfest. Folgen Sie den Anweisungen des Herstellers. Verwenden Sie keine gesprungenen oder angebrochenen Küchenutensilien.
Glasgefäße	Immer den Deckel abnehmen. Nur zum Erwärmen von Speisen verwenden. Die meisten Gläser sind nicht hitzebeständig und können brechen.
Glasgeschirr	Nur hitzebeständiges Glasgeschirr. Es dürfen sich keine metallischen Zierränder darauf befinden. Verwenden Sie keine gesprungenen oder angebrochenen Küchenutensilien.
Kochbeutel	Folgen Sie den Anweisungen des Herstellers. Nicht mit Metallband verschließen. Schlitze einschneiden, damit Dampf entweichen kann.
Pappteller und -becher	Nur zum kurzzeitigen Kochen/Erwärmen verwenden. Die Mikrowelle beim Garen nicht unbeaufsichtigt lassen.
Papierhandtücher	Zum Abdecken von Lebensmitteln beim Aufwärmen und zum Aufnehmen von Fett. Nur für kurzzeitiges Garen unter Aufsicht verwenden.
Pergamentpapier	Zum Schutz vor Spritzern oder zum Dämpfen verwenden.
Kunststoff	Nur mikrowellenfest. Anweisungen des Herstellers befolgen. Sollte als „Mikrowellenfest“ gekennzeichnet sein. Manche Plastikbehälter weichen auf, wenn die enthaltenen Lebensmittel sich aufheizen. Kochbeutel und dicht verschlossene Plastiktüten sollten je nach Packstück geschlitzt, durchstochen oder belüftet werden.
Plastikfolie	Nur mikrowellenfest. Zum Abdecken von Speisen beim Garen, um Feuchtigkeit zurückzuhalten. Plastikfolie nicht mit Lebensmitteln in Berührung kommen lassen.
Thermometer	Nur mikrowellenfeste (Fleisch- und Süßwarethermometer).
Wachspapier	Als Abdeckung, um Spritzer zu vermeiden und Feuchtigkeit zurückzuhalten.

MATERIAL, DAS SIE IN MIKROWELLENGERÄTEN VERMEIDEN SOLLTEN

KÜCHENUTENSILIEN	BEMERKUNGEN
Aluminiumschale	Kann Funkenbildung verursachen. Lebensmittel in mikrowellengeeignete Schale geben.
Lebensmittelkarton mit Metallgriff	Kann Funkenbildung verursachen. Lebensmittel in mikrowellengeeignete Schale geben.
Metall- oder metallbesetztes Küchenutensilien	Metall schirmt die Lebensmittel vor Mikrowellenstrahlung ab. Metallverzerrungen können Funkenbildung verursachen.
Metalldrahtbinder	Können Funkenbildung und Brand im Garraum verursachen.
Papierbeutel	Können Brand im Garraum verursachen.
Kunststoffschaum	Kann unter Mikrowelleneinwirkung schmelzen oder die enthaltene Flüssigkeit verunreinigen.
Holz	Trocknet im Mikrowellengerät aus und kann splintern oder reißen.

2. PRODUKTBESCHREIBUNG
AUFSTELLEN DER MIKROWELLE
Bezeichnung der Bauteile und des Zubehörs

Entnehmen Sie die Mikrowelle und alle übrigen Teile aus dem Karton, entfernen Sie alles aus dem Garraum. Ihr Gerät wird mit folgendem Zubehör geliefert:

Glasschale	1x
Drehtellerringbaugruppe	1x
Bedienungsanleitung	1x
Bohrschablone	1x
Montageanleitung	1x

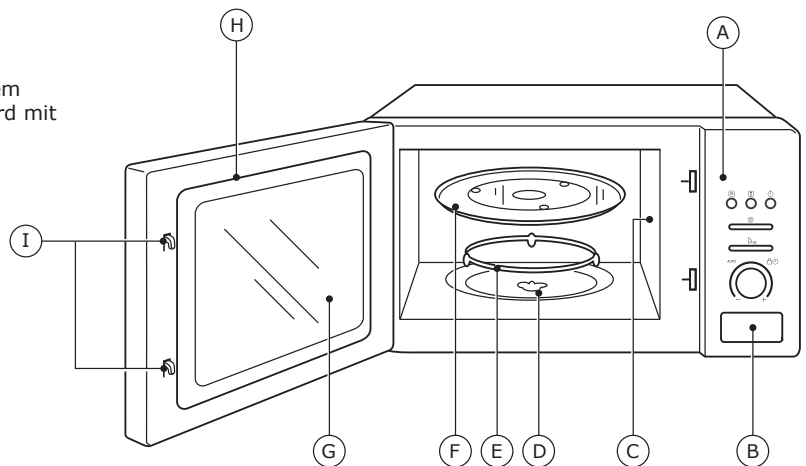

- A) Bedienfeld
- B) Klappenentriegelungstaste
- C) Wellenleiterabdeckung (nicht entfernen)
- D) Drehbare Welle
- E) Drehtellerbaugruppe
- F) Glasschale
- G) Sichtfenster
- H) Klappenbaugruppe
- I) Sicherheitsriegelsystem

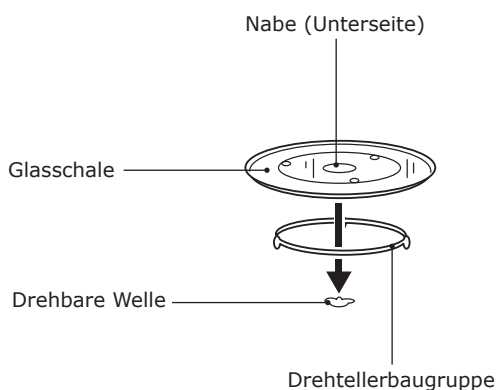
Einsetzen des Drehtellers

- a. Legen Sie den Glasdrehteller niemals auf den Kopf. Der Glasdrehteller darf nicht in seiner Drehung behindert werden.
- b. Beim Garen sind stets sowohl der Glasdrehteller als auch der Unterlegring zu verwenden.
- c. Alle Speisen und Behälter werden zum Garen auf den Glasdrehteller gestellt.
- d. Bei Rissen oder Brüchen im Glasdrehteller oder im Unterlegring wenden Sie sich bitte an einen Kundendienst in Ihrer Nähe.
- e. Tiefkühlkost nie direkt auf einen warmen Drehteller legen.

3. BEDIENFELD

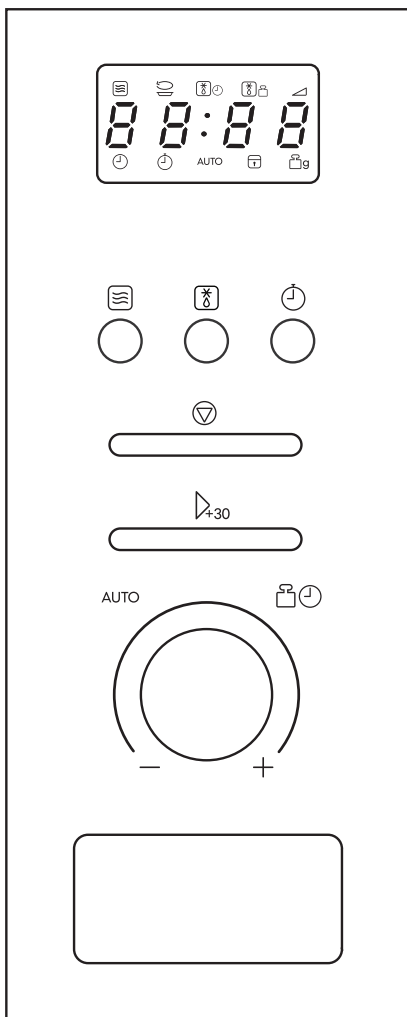

SYMBOLE

-  **Mikrowelle**
-  **Küchenzeitschaltuhr**
-  **Start/+30 Sek./Bestätigung**
-  **Zeit**
-  **Gewicht/Zeit Auftauen**
-  **Stopp/Löschen**
- AUTO** **Automatisches Menü**

4. GEBRAUCH DER MIKROWELLE

DREHSCHALTER

Drücken Sie den Drehschalter leicht nach innen, bis er herauspringt.

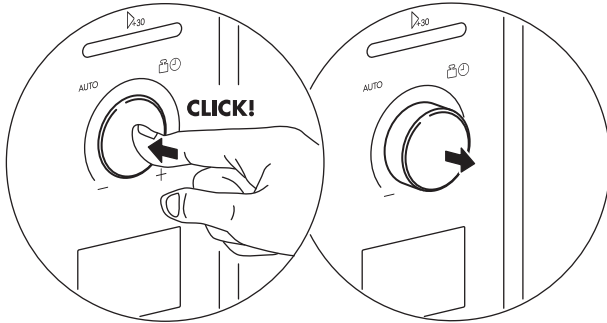

ÖFFNEN DER KLAPPE

Drücken Sie die Taste zum Öffnen der Klappe.

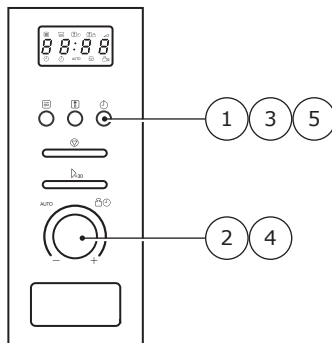
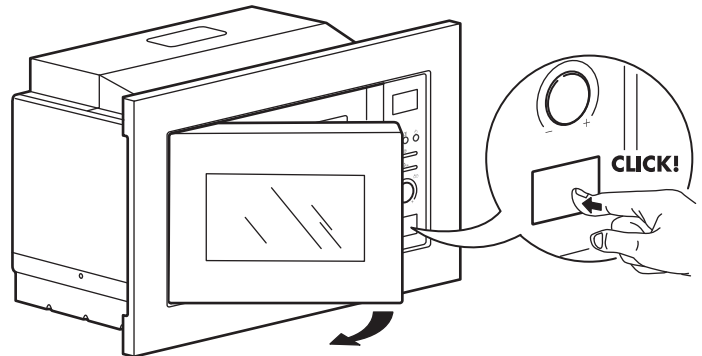

ZEITEINSTELLUNG

Wenn die Mikrowelle angeschlossen ist, zeigt der Bildschirm „0:00“ an, der Klingelton ertönt einmal.

1. Drücken Sie zum Einstellen der Uhrzeit die **Küchenzeitschaltuhr** zweimal, um die Uhrzeit einzustellen. Die Stundenanzeige sollte jetzt blinken.
2. Drehen Sie zum Einstellen der Stunden den Drehschalter , die Eingabezeit sollte zwischen 0--23 liegen.
3. Drücken Sie die **Küchenzeitschaltuhr** wieder. Jetzt sollte die Minutenanzeige blinken, die Stundenanzeige leuchtet.
4. Drehen Sie zum Einstellen der Minuten den Drehschalter , die Eingabezeit sollte zwischen 0--59 liegen.
5. Zum Beenden der Eingabe drücken Sie die **Küchenzeitschaltuhr**, : sollte jetzt blinken.

Hinweis: Wenn Sie beim Einstellen der Uhrzeit nicht innerhalb von 1 Minute mit der Taste **Küchenzeitschaltuhr** bestätigen, schaltet die Mikrowelle sich auf die vorherige Einstellung zurück.

KINDERSICHERUNG

Sperren: Im Standby-Modus drücken Sie drei Sekunden lang **Stop/Löschen**, es ertönt ein langer „Piepton“ als Meldung, dass die Kindersicherung jetzt eingeschaltet ist. Der Bildschirm zeigt [- -] oder die aktuelle Uhrzeit an.

Aufheben: An der gesperrten Mikrowelle drücken Sie drei Sekunden lang **Stop/Löschen**, es ertönt ein langer „Piepton“ als Meldung, dass die Kindersicherung jetzt ausgeschaltet ist.

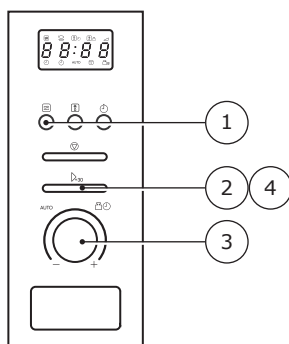

MIKROWELLENGAREN

1. Drücken Sie **Mikrowelle** einmal, auf dem Bildschirm blinkt rasch **80**. Drücken Sie **Mikrowelle** mehrmals oder drehen Sie den Drehschalter zum Einstellen der gewünschten Leistung.
2. Drücken Sie danach **Start/+30 s** zum Bestätigen der gewählten Leistungsstufe.
3. Drehen Sie den Drehschalter zum Festlegen einer Garzeit von 0:05 bis 95:00.
4. Drücken Sie **Start/+30 s** erneut, dann beginnt der Garvorgang.

Hinweis: Die Schrittweiten für die Einstellung des Drehschalters lauten wie folgt:

0---1 min	: 5 Sekunden
1--- 5 min	: 10 Sekunden
5---10 min	: 30 Sekunden
10---30 min	: 1 min
30---95 min	: 5 min

Schnellstartalternative 1

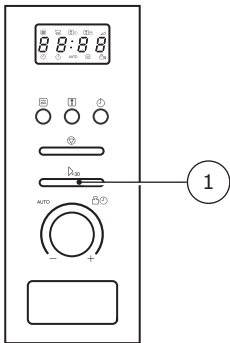

Schnellstartalternative 2

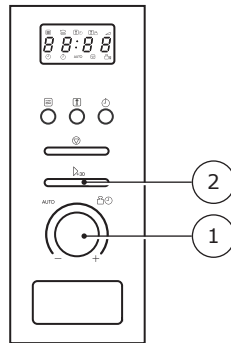

Schnellstartvariante 1

1. Im Standby-Modus drücken Sie Δ_{30} **Start/+30 s**, dann gart der Herd 30 Sekunden lang mit voller Leistung. Jede weitere Betätigung erhöht die Garzeit um 30 Sekunden auf bis zu 95 Minuten.

Schnellstartvariante 2

1. Im Standby-Modus drehen Sie den Knopf nach rechts, um die Uhrzeit einzustellen.
2. Drücken Sie Δ_{30} **Start/+30 s**, dann beginnt das Garen mit voller Mikrowellenleistung.

Hinweis: Im Gar- oder im Auftaumodus kann jede Betätigung von Δ_{30} **Start/+30 s** die Garzeit um 30 Sekunden erhöhen.

Auftauen nach Gewicht

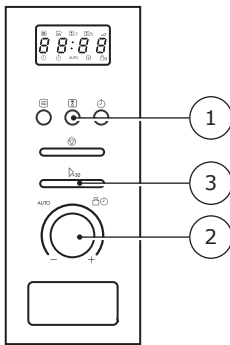

Auftauen nach Zeit

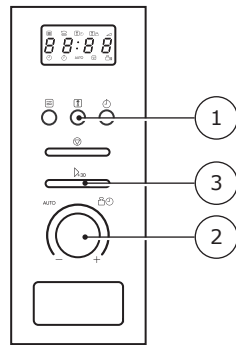

Auftauen nach Gewicht

1. Drücken Sie einmal **Gewicht/Zeit Auftauen**. Der Herd zeigt **dEF1** an.
2. Wählen Sie mit dem Drehschalter das Gewicht der Lebensmittel von 100 bis 2000 g.
3. Drücken Sie Δ_{30} **Start/+30 s**, damit das Auftauen beginnt.

Auftauen nach Zeit

1. Drücken Sie zweimal **Gewicht/Zeit Auftauen**. Der Herd zeigt **dEF2** an.
2. Stellen Sie mit dem Drehregler die Auftauzeit ein. Die Höchstdauer beträgt 95 Minuten.
3. Drücken Sie Δ_{30} **Start/+30 s**, damit das Auftauen beginnt.

Nach der Hälfte der eingestellten Auftauzeit werden Sie aufgefordert, die Speisen zu wenden. Öffnen Sie die Klappe und drehen Sie die Speisen um, schließen Sie die Klappe und drücken Sie Δ_{30} **Start/+30 s**, damit das Auftauen weitergehen kann.

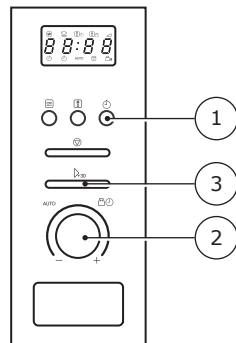

Küchenzeitschaltuhr

1. Drücken Sie die **Küchenzeitschaltuhr** einmal, der Bildschirm zeigt **00:00**, die Uhranzeige leuchtet.
2. Drehen Sie den Drehschalter zur Eingabe der gewünschten Zeitdauer. (Der größte Zeitraum, die Sie einstellen können, beträgt 95 Minuten).
3. Drücken Sie Δ_{30} **Start/+30 s** zum Bestätigen der Einstellung, die Uhranzeige flackert jetzt.

Wenn die eingestellte Zeit erreicht ist, erlischt die Uhranzeige und der Signalton schlägt fünf Mal an.

Das Gerät kann so eingestellt werden, dass es mehrstufig gart, nämlich zuerst auftaut und anschließend erhitzt:

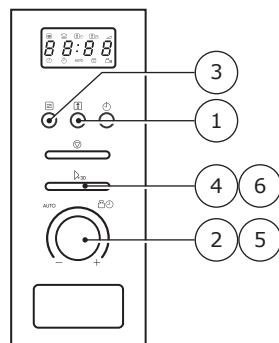

Mehrstufiges Garen

1. Drücken Sie zweimal **Gewicht/Zeit Auftauen**. Der Herd zeigt **dEF2** an.
2. Drehen Sie den Drehschalter zur Wahl der Auftauzeit.
3. Drücken Sie **Mikrowelle** einmal, der Bildschirm zeigt **80**, drücken Sie wiederholt den Knopf oder drehen Sie den Drehschalter zum Einstellen der gewünschten Mikrowellenleistung.
4. Drücken Sie Δ_{30} **Start/+30 s** zur Bestätigung der eingestellten Leistung.
5. Drehen Sie den Drehschalter zum Einstellen der Garzeit.
6. Drücken Sie Δ_{30} **Start/+30 s**, damit das Garen beginnt.

Nach der Hälfte der eingestellten Auftauzeit werden Sie aufgefordert, die Speisen zu wenden. Öffnen Sie die Klappe und drehen Sie die Speisen um, schließen Sie die Klappe und drücken Sie Δ_{30} **Start/+30 s**, damit das Auftauen weitergehen kann. Der Signalton ertönt, wenn der zweite Garvorgang beginnt. Wenn die Garzeit beendet ist, ertönt der Signalton fünfmal.

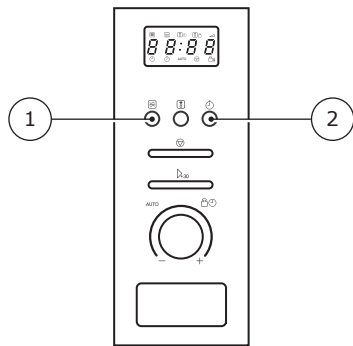

Abfragefunktion

1. Bei laufendem Garvorgang drücken Sie **Mikrowelle**, die aktuelle Leistung wird drei Sekunden lang angezeigt.
2. Bei laufendem Kochen drücken Sie **Küchenzeitschaltuhr**, die Uhrzeit wird drei Sekunden lang angezeigt.

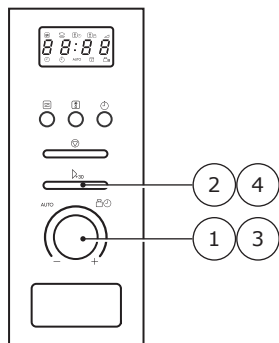

Automatisches Menü

1. Drehen Sie den Drehschalter nach links und wählen Sie ein Menü. Abwechselnd wird **A-1** bis **A-8** wird angezeigt.
2. Drücken Sie **Start/+30 s** zur Bestätigung des ausgewählten Menüs.
3. Drehen Sie den Drehschalter zur Auswahl des Standardgewichts laut Menütabelle.
4. Drücken Sie **Start/+30 s**, damit das Garen beginnt.

MENÜ	GEWICHT	ANZEIGE
A-1 Pizza	200 g	200
	400 g	400
A-2 Fleisch	250 g	250
	350 g	350
	450 g	450
A-3 Gemüse	200 g	200
	300 g	300
	400 g	400
A-4 Nudeln	50 g (mit 450 g kaltem Wasser)	50
	100 g (mit 800 g kaltem Wasser)	100
A-5 Kartoffeln	200 g	200
	400 g	400
	600 g	600
A-6 Fisch	250 g	250
	350 g	350
	450 g	450
A-7 Getränke	1 Tasse (120 ml)	1
	2 Tassen (240 ml)	2
	3 Tassen (360 ml)	3
A-8 Popcorn	50 g	50
	100 g	100

Hinweis: Die Lebensmittelklassen finden Sie auch auf dem Etikett in der Tür.

5. PROBLEMLÖSUNGEN

Normal	
Mikrowellengerät stört Rundfunkempfang	Rundfunkempfang kann beim Betrieb des Mikrowellengeräts gestört werden. Das entspricht Störungen durch kleine Elektrogeräte wie Mixer, Staubsauger und Ventilatoren. und ist unvermeidbar.
Schwache Innenbeleuchtung	Beim Garen in der Mikrowelle mit niedriger Leistung kann die Innenbeleuchtung schwach werden. und ist unvermeidbar.
Dampf sammelt sich an der Klappe, Heißluft kommt aus den Lüftungsschlitzen.	Beim Garen kann Dampf aus den Speisen aufsteigen. Zum größten Teil entweicht er durch die Lüftungsschlitze, aber teilweise kann er sich an einem kühlen Ort wie der Mikrowellenklappe ansammeln. und ist unvermeidbar.
Das Gerät wurde versehentlich ohne enthaltene Lebensmittel gestartet.	<i>Es ist untersagt, das Gerät ohne enthaltene Lebensmittel zu betreiben. Dies kann erhebliche Gefährdungen auslösen.</i>

Störungen	Mögliche Ursache	Abhilfe
Gerät kann nicht gestartet werden.	(1) Netzkabel nicht richtig angeschlossen.	Ziehen Sie den Netzstecker. Warten Sie 10 Sekunden und stecken Sie dann den Stecker wieder ein.
	(2) Sicherung ausgelöst oder Schutzschalter hat angesprochen.	Sicherung ersetzen bzw. Schutzschalter zurücksetzen (Reparatur durch unser Fachpersonal)
	(3) Fehler an der Steckdose.	Schließen Sie probeweise andere elektrische Geräte an die Steckdose an.
Herd erwärmt die Speisen nicht	Klappe nicht gut geschlossen.	Klappe gut schließen.

6. TECHNISCHE DATEN

Modell:	VÄRMD 104.306.98
Nennspannung:	230 V-50 Hz
Nenneingangsleistung (Mikrowelle):	1250 W
Nennausgangsleistung (Mikrowelle):	800 W

Garraumkapazität:	20 l
Durchmesser des Drehtellers:	Ø 245 mm
Äußere Abmessungen:	595 x 344 x 394 mm
Eigengewicht:	15 kg

7. MONTAGE UND ANSCHLUSS

1. Dieses Gerät ist nur für den Hausgebrauch bestimmt.
2. Dieses Gerät ist nur für Einbauküchen bestimmt. Es ist nicht für den Gebrauch auf der Arbeitsfläche oder in einem Wandschrank vorgesehen.
3. Bitte beachten Sie die gesonderten Montagehinweise.
4. Das Gerät kann in einen 60 cm breiten Wandschrank eingebaut werden.
5. Es ist mit einem Stecker ausgestattet und darf nur an eine ordnungsgemäß installierte Schutzkontaktsteckdose angeschlossen werden.
6. Die Netzspannung muss der auf dem Typenschild angegebenen Spannung entsprechen.
7. Die Spannungsbuchse und das Anschlusskabel dürfen nur von einer Elektrofachkraft installiert bzw. ausgetauscht werden. Ist der Stecker nach der Montage nicht mehr zugänglich, muss auf der Installationsseite eine

8. Adapter, Steckdosenleisten oder Verlängerungskabel dürfen nicht verwendet werden. Überlastung kann zu Brandgefahr führen.
9. Das Gerät sollte nicht bei einer Bodenhöhe unter 85 cm angebracht werden.



Die zugängliche Oberfläche kann bei Betrieb heiß werden.

8. HINWEISE ZUM UMWELTSCHUTZ



Gemäß der Richtlinie über Elektro- und Elektronik-Altgeräte (WEEE) sollten diese getrennt gesammelt und behandelt werden. Wenn Sie dieses Gerät irgendwann entsorgen müssen, dann bitte NICHT in den Hausmüll. Bitte senden Sie dieses Produkt an die Sammelstellen für Elektro- und Elektronik-Altgeräte, sofern vorhanden.

9. IKEA GARANTIE

Wie lange ist die IKEA Garantie gültig?

Diese Garantie ist 5 Jahre ab dem Originalkaufdatum Ihres Gerätes bei IKEA gültig. Als Kaufnachweis müssen der Originalkassenbon oder die Originalrechnung vorgelegt werden. Arbeiten, die im Rahmen der Garantie usgeführt werden, verlängern nicht die Garantiezeit für das Gerät.

Wer übernimmt den Service?

Kontaktieren Sie das nächstgelegene IKEA-Einrichtungshaus.

Was deckt diese Garantie ab?

Die Garantie deckt Gerätefehler, die aufgrund einer fehlerhaften Konstruktion oder aufgrund von Materialfehlern nach dem Datum des Einkaufs bei IKEA entstanden sind. Die Garantie gilt nur für den Hausgebrauch des entsprechenden Gerätes. Ausnahmen sind unter der Überschrift „Was deckt die Garantie nicht ab?“ erläutert. Innerhalb der Garantiezeit werden die Kosten für Reparatur, Ersatzteile, Arbeits- und Reisekosten übernommen, vorausgesetzt, das Gerät ist ohne besonderen Aufwand für eine Reparatur zugänglich. Ersetzte Teile gehen in das Eigentum von IKEA über.

Was unternimmt IKEA, um das Problem zu beheben?

Der IKEA Kundendienst begutachtet das Produkt und entscheidet nach eigenem Ermessen, ob ein Garantieanspruch besteht. Wenn die Garantie geltend gemacht werden kann, wird IKEA, nach eigenem Ermessen, das schadhafte Produkt entweder reparieren oder durch ein gleiches oder vergleichbares Produkt ersetzen.

Was deckt diese Garantie nicht ab?

- Normale Abnutzung und Beschädigung.
- Vorsätzliche oder fahrlässig herbeigeführte Schäden, Beschädigungen infolge Missachtung der Bedienungsanleitung, unsachgemäße Installation, falschen Spannungsanschlusses, Beschädigung durch chemische oder elektrochemische Reaktionen, Rost, Korrosion oder Wasserschäden, einschließlich, aber nicht beschränkt auf, Schäden durch ungewöhnlich hohen Kalkgehalt im Wasser, Beschädigungen durch außergewöhnliche Umweltbedingungen.
- Verbrauchs- und Verschleißteile wie Batterien und Glühlampen.
- Nichtfunktionelle und dekorative Teile, die den normalen Gebrauch des Gerätes nicht beeinflussen, sowie Kratzer und mögliche Farbabweichungen.
- Zufallsschäden durch Fremdkörper, Substanzen oder Reinigungsarbeiten an Filtern, Abflüssen oder Wasch-/Spülmittelfächern.
- Schäden an folgenden Teilen: Glaskeramik, Zubehör, Geschirr- und Besteckkörbe, Zu- und Ablaufschläuche, Dichtungen, Glühlampen und deren Abdeckungen, Siebe, Knöpfe, Gehäuse und Gehäuseteile. Soweit nicht nachgewiesen wird, dass solche Schäden auf Herstellungsmängel zurückzuführen sind.
- Reparaturen, die nicht von unserem eigenen Kundendienst oder einem autorisierten Servicevertragspartner ausgeführt wurden oder bei denen keine Originalteile verwendet wurden.
- Durch fehlerhafte oder unvorschriftsmäßige Installation erforderliche Reparaturen.
- Die Verwendung des Gerätes in einer nicht-häuslichen Umgebung, d. h. die gewerbliche Nutzung des Gerätes.
- Transportschäden. Wenn der Kunde das Produkt selber nach Hause oder zu einer anderen Adresse transportiert, ist IKEA von der Haftung für Transportschäden jeder Art freigestellt. Liefert IKEA das Produkt direkt an die Lieferanschrift des Kunden, werden während dieser Lieferung eventuell aufgetretene Schäden durch IKEA abgedeckt.
- Kosten für die Durchführung der Erstinstallation des IKEA-Gerätes. Wenn jedoch der IKEA-Kundendienst oder ein Servicevertragspartner im Rahmen der Garantie Reparaturen ausführt oder das Gerät ersetzt, installiert der Kundendienst oder der Servicevertragspartner das ausgebesserte Gerät erneut oder das Ersatzgerät, falls dies erforderlich sein sollte.

Gültigkeit der länderspezifischen Bestimmungen

IKEA räumt Ihnen eine spezielle Garantie ein, die die gesetzlichen Gewährleistungsrechte, die von Land zu Land unterschiedlich sein können, mindestens abdeckt oder eventuell übererfüllt. Allerdings schränken diese Bedingungen in keiner Weise die landesweit geltenden Verbraucherrechte ein.

Gültigkeitsbereich

Für Geräte, die in einem EU-Land gekauft und in ein anderes Land mitgenommen werden, wird der Kundendienst gemäß der Garantierichtlinien im neuen Land übernommen. Eine Verpflichtung zur Durchführung von Leistungen im Rahmen der Garantie besteht nur dann, wenn das Gerät in Übereinstimmung mit und gemäß den folgenden Bedingungen installiert wurde:

- den technischen Spezifikationen des Landes, in dem der Garantieanspruch erfolgt;
- den Montageanweisungen und Informationen im Benutzerhandbuch.

KUNDENDIENST für IKEA-Geräte

Bitte zögern Sie nicht, IKEA zu kontaktieren:

- Wenn Sie einen Kundendienst im Rahmen der Garantie benötigen;
- Bei Fragen zu den Funktionen eines IKEA-Gerätes.

Um Ihnen möglichst schnell und kompetent weiterhelfen zu können, bitten wir Sie, vorher die Montage- und Gebrauchsanweisung Ihres Gerätes genauestens durchzulesen.

So erreichen Sie unseren Service



Das IKEA Kundendienst-Servicezentrum wird Ihnen am Telefon bei der grundlegenden Fehlersuche und -behebung für Ihr Gerät behilflich sein. Um die Telefonnummer des nächstgelegenen Einrichtungshauses und dessen Öffnungszeiten zu finden, schauen Sie bitte in den IKEA-Katalog oder besuchen Sie www.ikea.com.

Damit wir Ihnen schneller helfen können, geben Sie bitte immer die IKEA-Artikelnummer (8-stelliger Code) an, die sich auf dem Typenschild Ihres Gerätes befindet.

BEWAHREN SIE DEN KAUFBELEG AUF!

Dieser dient als Kaufnachweis und ist für Garantiefälle erforderlich. Der Kaufbeleg zeigt ebenfalls den IKEA-Namen und die Artikelnummer (8-stelliger Code) für jedes von Ihnen erworbene Gerät an.

Benötigen Sie weiteren Rat und Unterstützung?

Bei allen anderen, nicht kundenspezifischen Fragen bitten wir Sie, sich an den Kundenservice im nächstgelegenen IKEA-Einrichtungshaus zu wenden. Wir empfehlen Ihnen, vorher die dem Gerät beigefügten Unterlagen genauestens durchzulesen.

TABLE DES MATIÈRES

1. CONSIGNES DE SÉCURITÉ	25	6. CARACTÉRISTIQUES	34
2. DESCRIPTION DE L'APPAREIL	29	7. INSTALLATION ET RACCORDEMENT	34
3. BANDEAU DE COMMANDE	30	8. PROTECTION DE L'ENVIRONNEMENT	34
4. UTILISATION DU FOUR À MICRO-ONDES	31	9. IKEA GARANTIE	35
5. RÉOLUTION DES PROBLÈMES	34		

1. CONSIGNES DE SÉCURITÉ



PRÉCAUTIONS À OBSERVER POUR ÉVITER UNE ÉVENTUELLE EXPOSITION EXCESSIVE AUX MICRO-ONDES

- a) N'essayez pas de mettre en marche cet appareil lorsque la porte est ouverte, car cela vous exposerait aux effets nocifs des micro-ondes. Il est important de ne pas mettre en échec ou de modifier le système de verrouillage de sécurité.
- b) Ne placez aucun objet entre la surface frontale du four et la porte ou ne laissez pas de saleté ou de résidu de produits de nettoyage s'accumuler sur les surfaces étanches.
- c) **AVERTISSEMENT !** Si la porte ou le joint de porte est endommagé, n'utilisez pas l'appareil tant qu'il n'a pas été réparé par une personne qualifiée.

IMPORTANTES CONSIGNES DE SÉCURITÉ

Pour réduire les risques d'incendie, de décharge électrique, de blessure ou d'une exposition excessive aux micro-ondes lors de l'utilisation de votre appareil, suivez les précautions de base, notamment les suivantes :

1. Lisez et respectez les mesures énoncées dans la section : **« PRÉCAUTIONS À OBSERVER POUR ÉVITER UNE ÉVENTUELLE EXPOSITION EXCESSIVE AUX MICRO-ONDES »**.
2. Cet appareil peut être utilisé par des enfants âgés de 8 ans révolus.
3. Gardez l'appareil et son cordon d'alimentation hors de la portée des enfants de moins de 8 ans.
4. Pour éviter tout risque de danger, faites remplacer le cordon d'alimentation endommagé par le fabricant, un agent de son service ou une personne qualifiée.
5. **AVERTISSEMENT :** Assurez-vous que l'appareil est arrêté avant de remplacer la lampe pour éviter tout risque de décharge électrique.

6. **AVERTISSEMENT** : Il est dangereux pour une personne non compétente d'effectuer des réparations impliquant le retrait d'un couvercle qui protège contre l'exposition aux micro-ondes.
7. **AVERTISSEMENT** : Évitez de chauffer les liquides et autres aliments dans des récipients fermés, car cela présente des risques d'explosion.
8. Lorsque vous chauffez les aliments dans des récipients en plastique ou en papier, vérifiez en permanence le four en raison de la possibilité d'inflammation.
9. Utilisez uniquement les ustensiles convenables à la cuisson au four à micro-ondes.
10. Si vous observez de la fumée, mettez l'appareil hors tension ou débranchez-le et gardez la porte fermée pour étouffer les flammes.
11. Le chauffage des soupes au micro-ondes peut entraîner des éclaboussures lorsqu'elles sont portées à ébullition, soyez donc prudent lorsque vous manipulez les récipients.
12. Remuez et agitez le contenu des biberons et des pots de nourriture pour bébés et vérifiez la température avant la consommation pour éviter des brûlures.
13. Les œufs dans les coquilles et les œufs durs entiers ne doivent pas être réchauffés dans le four à micro-ondes, car ils peuvent exploser, même après la fin du réchauffage.
14. Nettoyez régulièrement le four et retirez tous les dépôts d'aliments.
15. Dans le cas contraire, cela pourrait causer la détérioration de la surface, affectant la durée de vie de l'appareil et vous exposant à des risques.
16. Utilisez uniquement des sondes de température recommandées pour les fours à micro-ondes (pour les fours à micro-ondes fournis avec un dispositif destiné aux sondes de température.)
17. Le four à micro-ondes doit être utilisé avec la porte du meuble ouverte. (Pour les fours installés dans un meuble avec une porte)
18. Cet appareil est conçu pour une utilisation domestique ou autre utilisation similaire telle que :
 - par des clients dans un hôtel, un motel, ou dans d'autres environnements de type résidentiel.
 - les maisons de campagne ;
 - les chambres d'hôtes.

19. Le four à micro-onde a été conçu pour réchauffer les aliments et les soupes. Évitez de sécher des aliments ou des vêtements et de réchauffer des coussins chauffants, des chaussons, des éponges, des chiffons humides et autres au four, car cela vous expose à des risques de blessure, d'inflammation ou d'incendie.
20. Évitez la cuisson des aliments et des soupes aux micro-ondes dans des contenants métalliques.
21. N'utilisez pas de nettoyeur à vapeur pour le nettoyage de l'appareil.
22. Afin d'éviter tout risque de surchauffe, cet appareil ne doit pas être installé derrière une porte décorative. (Ceci ne s'applique pas aux appareils équipés d'une porte décorative)
23. Le four à micro-ondes a été conçu pour une utilisation encastrée.
24. Évitez de déplacer le plateau tournant en sortant les récipients de l'appareil. (Ceci s'applique aux appareils fixes et aux appareils encastrés utilisés à une distance égale ou supérieure à 900 mm au-dessus du sol et équipés de plateaux tournants amovibles. Mais, ne s'applique pas aux appareils avec une charnière de porte horizontale en bas)

**LISEZ ATTENTIVEMENT CE
MANUEL ET CONSERVEZ-LE
POUR UNE CONSULTATION
ULTÉRIEURE.**

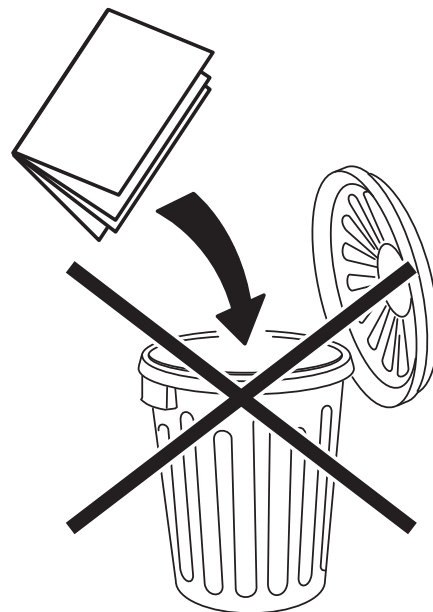

POUR RÉDUIRE LES RISQUES DE BLESSURE INSTRUCTIONS DE MISE À LA TERRE

DANGER

Risques de décharge électrique

Évitez de toucher certains composants internes, car cela peut causer des blessures graves ou la mort. Ne démontez pas l'appareil.

AVERTISSEMENT

Risques de décharge électrique

Une mise à la terre incorrecte peut entraîner des décharges électriques. Ne branchez pas l'appareil sur une prise électrique tant qu'il n'est pas correctement installé et mis à la terre. Cet appareil doit être mis à la terre. En cas de court-circuit, le conducteur de mise à la terre permet au courant électrique de s'échapper, ce qui réduit le risque de décharge électrique. Cet appareil est doté d'un cordon d'alimentation comportant un fil et une fiche de mise à la terre. La fiche doit être branchée sur une prise électrique correctement installée et mise à la terre.

Si vous ne comprenez pas toutes les instructions de mise à la terre ou si vous êtes incertain de la qualité de la mise à la terre de l'appareil, consultez un électricien qualifié ou un technicien du service après-vente. Si vous devez utiliser une rallonge électrique, utilisez uniquement une rallonge électrique de type 2 pôles + terre.

1. Un cordon d'alimentation court est fourni pour réduire les risques d'emmêlement ou de trébuchement avec un cordon long.
2. Si vous utilisez un long cordon d'alimentation ou une rallonge électrique :
 - 1) La puissance électrique indiquée du cordon d'alimentation ou de la rallonge électrique doit être au moins égale à celle de l'appareil.
 - 2) La rallonge électrique doit être de type 2 pôles + terre.
 - 3) La rallonge électrique doit être installée de manière à ne pas passer par dessus le comptoir ou la table, car un enfant pourrait la tirer ou trébucher dessus accidentellement.

NETTOYAGE

Assurez-vous de débrancher le câble d'alimentation de l'appareil de la prise murale.

1. Nettoyez l'intérieur du four à micro-ondes après utilisation, à l'aide d'un chiffon légèrement mouillé.

MATÉRIEL CONVENANT À LA CUISSON AU MICRO-ONDES

USTENSILES	REMARQUES
Plat brunisseur	Suivez les instructions du fabricant. Le fond du plat brunisseur doit être au moins à 5 mm (3/16 pouces) au-dessus du plateau tournant. Si vous utilisez mal le plateau tournant, vous pouvez le casser.
Vaisselle	Uniquement celle qui convient à la cuisson au micro-ondes. Suivez les instructions du fabricant. N'utilisez pas des plats fissurés ou ébréchés.
Bocaux en verre	Retirez toujours le couvercle. Utilisez-les uniquement pour réchauffer les aliments. La plupart des bocaux en verre ne résistent pas à la chaleur et peuvent se briser.
Verrerie	Utilisez uniquement de la verrerie résistante à la chaleur. Rassurez-vous qu'il n'y a pas de bordure métallique. N'utilisez pas des plats fissurés ou ébréchés.
Sacs de cuisson au four à micro-ondes	Suivez les instructions du fabricant. Ne les fermez pas à l'aide d'objets métalliques. Laissez des fentes pour permettre à la vapeur de s'échapper.
Assiettes et gobelets en papier	Utilisez-les pour cuire ou pour réchauffer les aliments pendant une courte durée uniquement. Ne laissez pas le four sans surveillance pendant la cuisson.
Serviettes en papier	Utilisez-les comme couvercle pour les aliments à réchauffer ou pour absorber de la graisse. Utilisez-les pour les cuissons à court terme uniquement et en surveillant de temps en temps.
Papier sulfurisé ou papier parchemin	Utilisez-le comme couvercle pour éviter les éclaboussures ou comme enveloppe pour les cuissons à vapeur.
Plastique	Uniquement celle qui convient à la cuisson au micro-ondes. Suivez les instructions du fabricant. Il doit porter le label « adapté au four à micro-ondes ». Certains récipients en plastique se ramollissent lorsque les aliments qu'ils contiennent chauffent. « Les sachets de cuisson » et les plastiques hermétiquement fermés doivent être incisés, percés ou aérés comme indiqué sur le paquet.
Film alimentaire	Uniquement celle qui convient à la cuisson au micro-ondes. Utilisez-les pour emballer les aliments pendant la cuisson afin de retenir l'humidité. Évitez que le film alimentaire soit en contact direct avec les aliments.
Thermomètres	Uniquement les thermomètres qui conviennent à la cuisson au micro-ondes. (thermomètres à viande et à bonbon).
Papier ciré	Utilisez-le comme couvercle pour éviter les éclaboussures et pour retenir l'humidité.

2. Nettoyez les accessoires de la manière habituelle dans de l'eau savonneuse.
3. Le cadre de la porte, ses joints et les parties voisines doivent être nettoyés soigneusement lorsqu'ils sont sales à l'aide d'un chiffon mouillé.
4. N'utilisez pas de produit de nettoyage abrasif ou d'objet acéré sur la vitre de la porte, car ils peuvent gratter la surface et par conséquent endommager la vitre.
5. *Astuces de nettoyage* ★ Pour un nettoyage plus facile des parois intérieures qui peuvent être touchées par les aliments lors de la cuisson : Placez un demi-citron dans un bol, ajoutez-y 300 ml (1/2 pinte) d'eau et chauffez à la puissance maximale pendant 10 minutes. Essuyez le four à l'aide d'un chiffon doux et sec.

USTENSILES

ATTENTION

Risques de blessure

Il est dangereux pour une personne non compétente d'effectuer des réparations impliquant le retrait d'un couvercle qui protège contre l'exposition aux micro-ondes.

Reportez-vous aux instructions énoncées à la section « **USTENSILES DE CUISINE CONVENANT OU NON À LA CUISSON AU MICRO-ONDES** ».

Il existe des ustensiles non métalliques qui ne conviennent pas à la cuisson au micro-ondes. Si vous avez des doutes, vous pouvez tester l'ustensile en question suivant la procédure ci-dessous.

Test d'ustensile :

1. Remplissez un contenant recommandé pour utilisation au micro-ondes de 1 tasse d'eau froide (250 ml) et mettez-le au four avec l'ustensile en question.
2. Faites cuire à la puissance maximale pendant 1 minute.
3. Touchez délicatement l'ustensile. S'il est chaud, alors ne l'utilisez pas pour la cuisson au micro-ondes.
4. Ne dépassez pas 1 minute de cuisson.

MATÉRIEL À ÉVITER POUR LA CUISSON AU MICRO-ONDES

USTENSILES	REMARQUES
Plateau en aluminium	Peut causer des arcs électriques. Transférez les aliments dans un récipient convenant à la cuisson au micro-ondes.
Emballage alimentaire en carton avec manche en métal	Peut causer des arcs électriques. Transférez les aliments dans un récipient convenant à la cuisson au micro-ondes.
Ustensiles en métal ou avec des finitions en métal	Le métal protège les aliments contre l'exposition aux micro-ondes. La garniture métallique peut causer des arcs électriques.
Attaches métalliques	Peut causer des arcs électriques ou un incendie dans le four.
Sacs en papier	Peut causer un incendie dans le four.
Mousse plastique	La mousse plastique peut fondre ou contaminer le liquide qu'elle contient lorsqu'il est exposé
Bois	Le bois sèche lorsqu'il est utilisé au four à micro-ondes et peut se fissurer.

2. DESCRIPTION DE L'APPAREIL

INSTALLATION DU FOUR À MICRO-ONDES

NOM DES PIÈCES ET DES ACCESSOIRES DU FOUR À MICRO-ONDES

Sortez le four et tout le matériel du carton et de la cavité du four. Votre four est fourni avec les accessoires suivants :

Plateau en verre	1x
Support du plateau tournant	1x
Manuel de l'utilisateur	1x
Gabarit de perçage	1x
Instructions de montage	1x

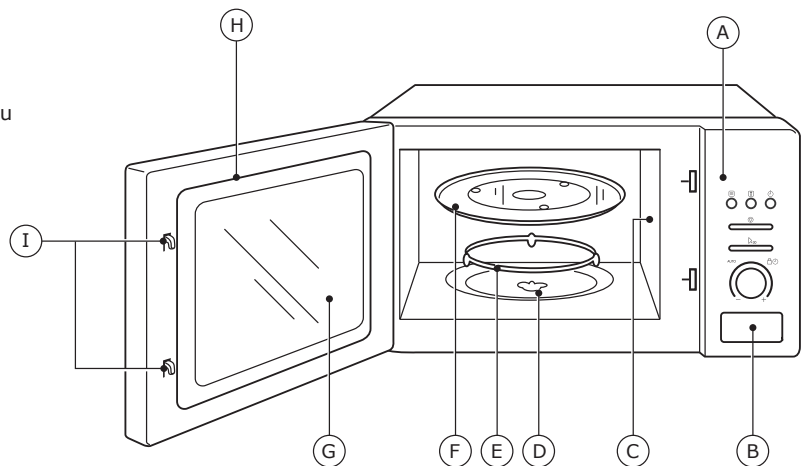

- A) Bandeau de commande
- B) Bouton d'ouverture de porte
- C) Couvercle de guide d'ondes (Ne pas retirer)
- D) Arbre du plateau tournant
- E) Support du plateau tournant
- F) Plateau en verre
- G) Fenêtre d'observation
- H) Groupe de portes
- I) Dispositif de verrouillage de sécurité de la porte

Installation du plateau tournant

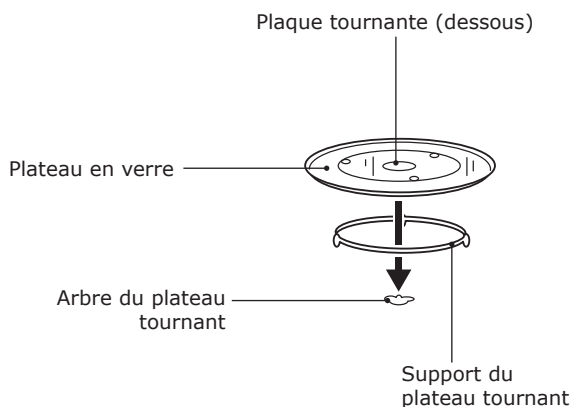





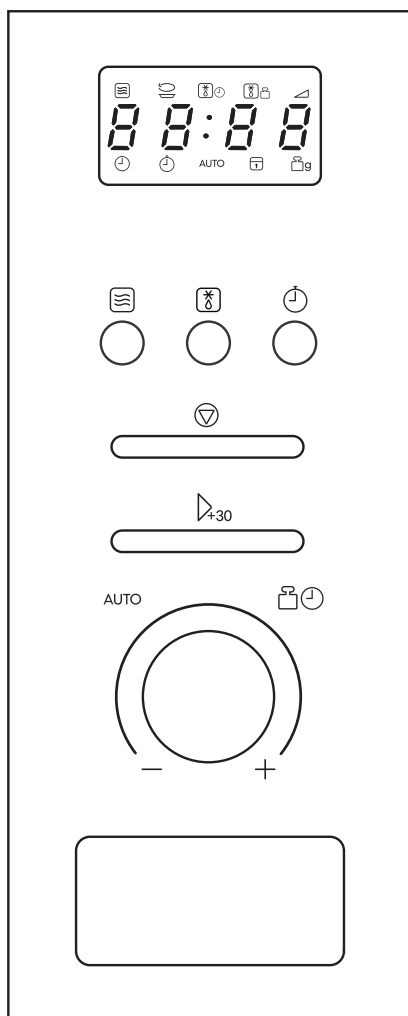

- a. Ne placez jamais le plateau en verre à l'envers. Le plateau en verre ne doit en aucun cas être bloqué.
- b. Utilisez toujours le plateau en verre et le support du plateau tournant pendant la cuisson.
- c. Placez toujours tous les aliments et les récipients sur le plateau en verre pour la cuisson.
- d. En cas de fissure ou de cassure du plateau en verre ou du support du plateau tournant, contactez le centre de service agréé le plus proche.
- e. Ne placez jamais les aliments congelés directement sur le plateau tournant.

3. BANDEAU DE COMMANDE



INSTRUCTIONS

-  **Micro-ondes**
-  **Minuterie de cuisine/Horloge**
-  **Démarrer/ +30 sec/confirmer**
-  **Temps**
-  **Poids/Temps Décongélation**
-  **Arrêter/Annuler**
- AUTO** **Menu automatique**

4. UTILISATION DU FOUR À MICRO-ONDES

UTILISATION DU BOUTON

Pour utiliser le bouton de sélection, poussez-le vers l'intérieur et il va sortir.

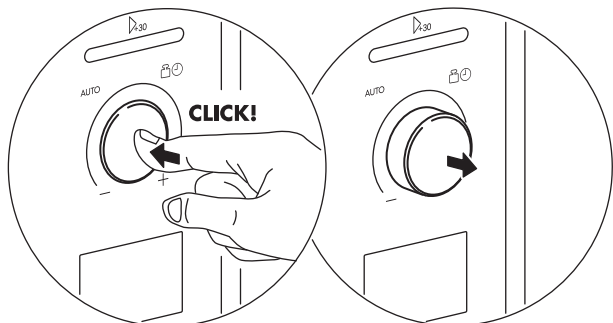

OUVERTURE DE LA PORTE

Appuyez sur le bouton pour ouvrir la porte.

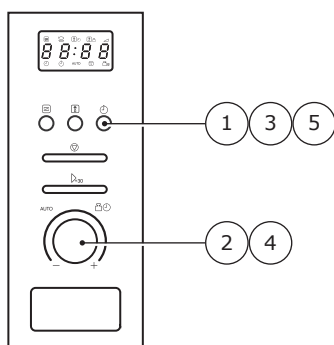
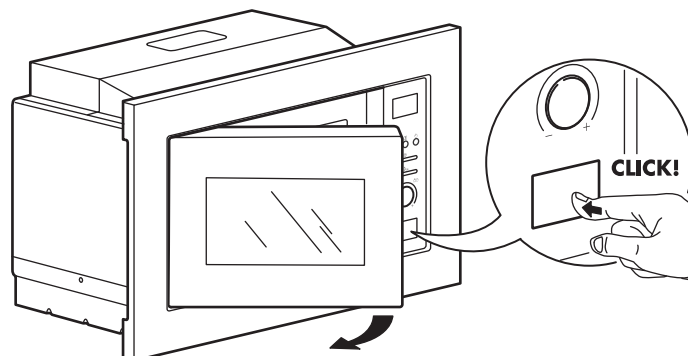

RÉGLAGE DE L'HEURE

Lorsque le four à micro-ondes est sous tension, « 0:00 » s'affiche à l'écran et un signal sonore retentit une fois.

1. Appuyez deux fois sur la touche **Minuterie de cuisine/Horloge** pour sélectionner la fonction de l'horloge, les heures commencent à clignoter.
2. Tournez le bouton pour régler l'heure; la valeur d'entrée doit se situer entre 0 et 23.
3. Appuyez sur la touche **Minuterie de cuisine/Horloge**, les minutes commencent à clignoter, les heures s'allument.
4. Tournez le bouton « » pour régler les minutes ; la valeur d'entrée doit se situer entre 0 et 59.
5. Appuyez sur la touche **Minuterie de cuisine/Horloge** pour achever le réglage de la minuterie, le symbole « : » clignotera.

Remarque : Pendant le processus de réglage de l'heure, si vous n'appuyez pas sur la touche **Minuterie de cuisine/Horloge** pour confirmer dans la minute qui suit (1 minute), le four à micro-ondes rentrera automatiquement au statut précédent.

FONCTION VERROUILLAGE POUR LA SÉCURITÉ DES ENFANTS

Verrouillage : En état d'attente, appuyez sur la touche **Arrêter/Annuler** pendant 3 secondes, l'appareil émet un long « bip » indiquant le passage au mode sécurité enfants et l'écran affiche [:] ou l'heure actuelle.

Déverrouillage : En mode Verrouillage, appuyez sur la touche **Arrêter/Annuler** pendant 3 secondes, l'appareil émet un long « bip » indiquant le déverrouillage du mode sécurité enfants.

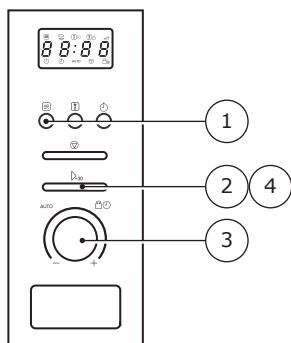

CUISSON AU FOUR À MICRO-ONDES

1. Appuyez sur la touche **Micro-ondes**, 80 clignote à l'écran. Appuyez sur la touche **Micro-ondes** de manière répétée ou tournez sur le bouton pour sélectionner la puissance du micro-ondes.
2. Appuyez sur la touche **Démarrer/+30 sec** pour confirmer la puissance sélectionnée.
3. Tournez le bouton pour régler le temps de cuisson à une valeur comprise entre 0:05 et 95:00.
4. Appuyez à nouveau sur la touche **Démarrer/+30 sec** pour commencer la cuisson.

Remarque : Les étapes de réglage de l'heure en bouton codes sont les suivantes :

0---1 min	: 5 secondes
1---5 min	: 10 secondes
5---10 min	: 30 secondes
10---30 min	: 1 minute
30---95 min	: 5 minutes

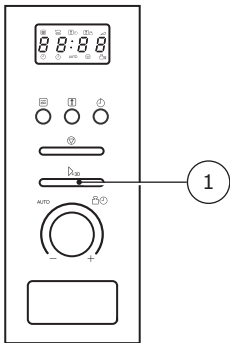
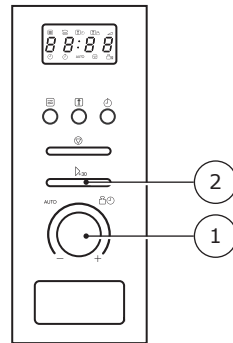
Cuisson rapide alternative 1**Cuisson rapide alternative 2****Cuisson rapide : alternative 1**

1. En état d'attente, appuyez sur la touche Δ_{30} **Démarrer/+ 30 sec** pour préparer à la puissance maximale pendant 30 secondes ; à chaque pression, le temps de cuisson augmente de 30 secondes et la durée maximale de cuisson est de 95 minutes.

Cuisson rapide : alternative 2

1. En état d'attente, tournez le bouton \odot vers la droite pour sélectionner le temps de cuisson.
2. Appuyez sur la touche Δ_{30} **Démarrer/+ 30 sec** pour démarrer la cuisson à la puissance maximale du micro-ondes.

Remarque : En modes Micro-ondes ou dégivrage, chaque pression sur la touche Δ_{30} **Démarrer/+ 30 sec** augmente de 30 secondes le temps de cuisson.

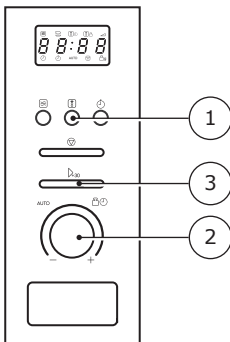
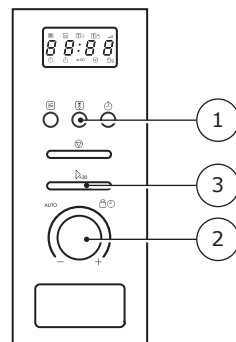
Dégivrage selon le poids**Dégivrage en fonction du temps****Dégivrage selon le poids**

1. Appuyez une fois sur la touche \boxtimes **Poids/Temps Dégivrer** et « **dEF1** » s'affiche à l'écran.
2. Tournez le bouton « \odot » pour sélectionner le poids des aliments allant de 100 à 2000 g.
3. Appuyez sur la touche Δ_{30} **Démarrer/+ 30 sec** pour démarrer le dégivrage.

Dégivrage en fonction du temps

1. Appuyez deux fois sur la touche \boxtimes **Poids/Temps Dégivrer** et « **dEF2** » s'affiche à l'écran.
2. Tournez le bouton « \odot » pour sélectionner le temps de dégivrage. La durée maximale est de 95 minutes.
3. Appuyez sur la touche Δ_{30} **Démarrer/+ 30 sec** pour démarrer le dégivrage.

L'appareil vous signale de retourner les aliments lorsque la moitié du temps de dégivrage s'est écoulée. Ouvrez la porte et retournez les aliments, fermez la porte et appuyez sur la touche Δ_{30} **Démarrer/+ 30 sec** pour continuer le dégivrage.

Minuterie de cuisine

1. Appuyez une fois sur la touche \odot **Minuterie de cuisine/ Horloge**, et le minuteur **00:00** s'allume.
2. Tournez le bouton \odot pour saisir la durée exacte de cuisson. (La durée maximale est réglée sur 95 minutes.)
3. Appuyez sur la touche Δ_{30} **Démarrer/+ 30 sec** pour confirmer le réglage et le minuteur commence à clignoter.

Une fois la durée de cuisson épuisée, le minuteur disparaît et le signal sonore retentit 5 fois.

L'appareil peut être réglé pour une cuisson ou un dégivrage à étapes multiples :

Cuisson à étapes multiples

1. Appuyez deux fois sur la touche \boxtimes **Poids/Temps Dégivrer** et « **dEF2** » s'affiche à l'écran.
2. Tournez le bouton \odot pour sélectionner la durée de dégivrage.
3. Appuyez une fois sur la touche \boxtimes **Micro-ondes** et **80** s'affiche à l'écran ; appuyez à plusieurs reprises sur la touche ou tournez le bouton pour régler la puissance du micro-ondes.
4. Appuyez sur la touche Δ_{30} **Démarrer/+ 30 sec** pour confirmer le réglage.
5. Tournez le bouton \odot pour sélectionner la durée de cuisson.
6. Appuyez sur la touche Δ_{30} **Démarrer/+ 30 sec** pour démarrer la cuisson.

L'appareil vous signale de retourner les aliments lorsque la moitié du temps de dégivrage s'est écoulée. Ouvrez la porte et retournez les aliments, fermez la porte et appuyez sur la touche Δ_{30} **Démarrer/+ 30 sec** pour continuer le dégivrage. Le signal sonore retentit une fois, démarrant la deuxième cuisson. Une fois la cuisson terminée, le signal sonore retentit cinq fois.

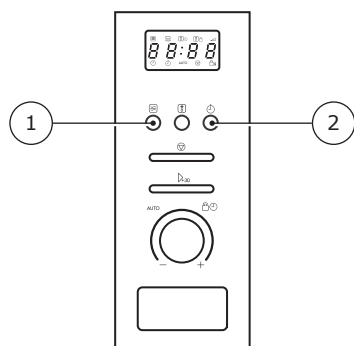

Fonctions diverses

1. En mode cuisson au micro-ondes, appuyez sur la touche **Micro-ondes** et la puissance en cours s'affiche pendant 3 secondes.
2. En mode cuisson, appuyez sur la touche **Minuterie de cuisson/Horloge** pour vérifier la durée en cours, elle s'affiche pendant 3 secondes.

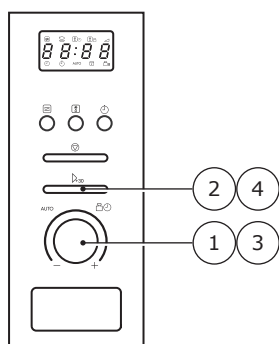

Menu automatique

1. Tournez le bouton « » vers la gauche pour choisir le menu et les menus de **A-1** à **A-8** s'affichent.
2. Appuyez sur la touche **Démarrer / +30 sec** pour confirmer le type d'aliment sélectionné.
3. Tournez le bouton « » pour choisir le poids par défaut selon le tableau du menu.
4. Appuyez sur la touche **Démarrer / +30 sec** pour démarrer la cuisson.

MENU	POIDS	AFFICHAGE
A-1 Pizza	200 g	200
	400 g	400
A-2 Viande	250 g	250
	350 g	350
	450 g	450
A-3 Légumes	200 g	200
	300 g	300
	400 g	400
A-4 Pâtes alimentaires	50 g (avec 450 g d'eau froide)	50
	100 g (avec 800 g d'eau froide)	100
A-5 Pommes de terre	200 g	200
	400 g	400
	600 g	600
A-6 Poisson	250 g	250
	350 g	350
	450 g	450
A-7 Soupes	1 tasse (120 ml)	1
	2 tasses (240 ml)	2
	3 tasses (360 ml)	3
A-8 Popcorn	50 g	50
	100 g	100

Remarque : Les catégories de produits alimentaires se trouvent également sur l'étiquette à l'intérieur de la porte.

5. RÉOLUTION DES PROBLÈMES

Normal	
Le four à micro-ondes crée des interférences avec la réception des ondes de télévision	Le fonctionnement du four à micro-ondes peut créer des interférences avec la réception des ondes de télévision. Ces interférences sont semblables à celles des autres petits électroménagers tels que le mixer, l'aspirateur, le ventilateur électrique. Cela est normal.
Baisse d'intensité de la lampe du four	Pendant la cuisson au micro-ondes à faible puissance, l'intensité de la lampe du four peut baisser. Cela est normal.
La vapeur s'accumule sur la porte, de l'air chaud s'échappe des orifices d'aération.	Pendant la cuisson, la vapeur peut s'échapper des aliments. La grande partie sort par les orifices d'aération, mais le reste peut s'accumuler sur les parties froides, notamment sur la porte. Cela est normal.
Le four s'est accidentellement mis en marche sans aliment à l'intérieur.	<i>Il est interdit de faire fonctionner l'appareil sans aliment à l'intérieur. Cela est très dangereux.</i>

Problème	Causes possibles	Solutions
Le four ne démarre pas.	(1) Le cordon d'alimentation n'est pas correctement branché.	Débranchez le cordon. Attendez 10 secondes puis rebranchez-le.
	(2) Fusible grillé ou disjoncteur activé.	Remplacez le fusible ou réglez à nouveau le disjoncteur (réparé par un professionnel de notre entreprise)
	(3) Problème avec la sortie.	Testez la sortie avec d'autres appareils électriques.
Le four ne chauffe pas	La porte n'est pas correctement fermée.	Fermez correctement la porte.

6. CARACTÉRISTIQUES

Modèle :	VÄRMD 104.306.98
Tension nominale :	230 V-50 Hz
Puissance d'entrée nominale (micro-ondes) :	1250 W
Puissance de sortie nominale (micro-ondes) :	800 W

Capacité du four :	20 L
Diamètre du plateau tournant :	Ø 245 mm
Dimensions externes :	595 X 344 x 394 mm
Poids net :	15 kg

7. INSTALLATION ET RACCORDEMENT

- Cet appareil a été conçu pour une utilisation domestique uniquement.
- Le four à micro-ondes a été conçu pour une utilisation encastrée. Il n'a pas été conçu pour être utilisé sur un comptoir ou dans un placard.
- Veillez respecter les instructions spéciales d'installation.
- L'appareil peut être installé dans un placard mural de 60 cm de largeur.
- L'appareil est doté d'une fiche d'alimentation qui doit uniquement être branchée sur une prise de courant correctement installée et mise à la terre.
- Assurez-vous que la tension secteur correspond à celle indiquée sur la plaque signalétique.
- La prise électrique doit être installée et les câbles de raccordement doivent être remplacés uniquement par un électricien qualifié. Si la prise électrique n'est plus accessible après l'installation, vous devez également installer un coupe-circuit agissant sur tous les pôles avec une ouverture de contact d'au moins 3 mm.
- N'utilisez pas d'adaptateur, de prise multiple ou de rallonge. La surcharge peut conduire à un risque d'incendie.
- L'appareil ne doit pas être monté à une hauteur en dessous de 85 cm.



La surface accessible peut chauffer pendant le fonctionnement de l'appareil.

8. PROTECTION DE L'ENVIRONNEMENT



Selon la directive Déchets d'équipements électriques et électroniques (DEEE), les DEEE doivent être collectés séparément et traités. Si, à quelque moment que ce soit à l'avenir, vous devez vous débarrasser de cet appareil, NE le mettez PAS dans les déchets ménagers. Envoyez ce produit dans les points de collecte des DEEE le cas échéant.

9. IKEA GARANTIE

Quelle est la durée de validité de la garantie IKEA?

Cette garantie est valable cinq (5) ans à compter de la date d'achat de votre appareil chez IKEA. La preuve d'achat originale est requise. Les réparations effectuées sous garantie ne prolongent pas la période de garantie de l'appareil.

Qui effectuera la réparation?

Contactez le plus proche magasin IKEA.

Que couvre la garantie?

La garantie couvre les défauts de l'appareil, dus à des vices de matière ou de fabrication, à partir de la date d'achat chez IKEA. Cette garantie ne s'applique que dans le cas d'un usage domestique. Les exceptions sont spécifiées à la rubrique « Qu'est-ce qui n'est pas couvert par cette garantie ? » Pendant la période de garantie, les coûts engagés pour remédier au problème, par exemple les réparations, les pièces, la main-d'œuvre et les déplacements sont pris en charge à condition que l'appareil soit accessible à des fins de réparation sans dépenses particulières. Les pièces remplacées deviendront propriété d'IKEA.

Que fera IKEA pour régler le problème?

IKEA examine le produit et décide, à sa seule discrétion, si le défaut est couvert par la garantie. Si tel est le cas, IKEA procède alors, à sa seule discrétion, à la réparation du produit défectueux ou à son remplacement par le même produit ou par un produit équivalent.

Qu'est-ce qui n'est pas couvert par cette garantie?

- L'usure normale.
- Les dommages occasionnés sciemment ou par négligence, les dommages résultant du non-respect des instructions d'utilisation, d'une installation inadéquate ou d'une alimentation électrique inadéquate, les dommages causés par des réactions chimiques ou électrochimiques, la rouille, la corrosion ou un dégât des eaux, y compris, notamment, les dommages causés par un excès de calcaire dans l'eau, les dommages causés par des conditions environnementales anormales.
- Les consommables, y compris les ampoules et les piles.
- Les éléments non fonctionnels et décoratifs qui n'affectent pas l'usage normal de l'appareil, y compris les rayures et les éventuelles différences de couleur.
- Les dommages accidentels causés par des corps étrangers ou des substances, et le nettoyage et le débouchage des filtres, systèmes de vidange ou compartiments à savon.
- Les dommages occasionnés aux éléments suivants : vitrocéramique, accessoires, paniers à vaisselle et à couverts, tuyaux d'alimentation et de vidange, joints, ampoules et diffuseurs, écrans, boutons, revêtements et parties de revêtements, sauf s'il est prouvé que ces dommages sont dus à des vices de fabrication.
- Les réparations qui ne sont pas effectuées par nos réparateurs désignés et/ou un partenaire contractuel autorisé ou en cas d'utilisation antérieure de pièces non d'origine.
- Les réparations consécutives à une installation inadéquate ou non conforme aux spécifications.
- L'utilisation de l'appareil dans un environnement non domestique, (p. ex. professionnel).
- Les dommages occasionnés par ou durant le transport. Si un client transporte personnellement le produit jusqu'à son domicile ou une autre adresse, IKEA décline toute responsabilité en cas de dommages pendant le transport. Si IKEA livre le produit à l'adresse de livraison indiquée par le client, tout éventuel dommage se produisant en cours de livraison sera couvert par IKEA.
- Les frais liés à l'installation initiale de l'appareil IKEA. Si un prestataire de service IKEA ou un partenaire contractuel autorisé répare ou remplace l'appareil conformément à la présente garantie, le prestataire de services ou le partenaire agréé autorisé réinstallera l'appareil réparé ou installera l'appareil de remplacement, le cas échéant.

Loi nationale applicable

La garantie IKEA vous donne des droits légaux spécifiques, qui couvrent ou dépassent toutes les exigences légales locales. Cependant, ces conditions ne limitent en aucun cas les droits des consommateurs décrits dans la législation locale.

Zone de validité

Pour les appareils achetés dans un pays européen et transportés dans un autre pays européen, les interventions seront effectuées dans le cadre des conditions de garantie normales dans le nouveau pays. L'obligation de réparation dans le cadre de la garantie n'est effective que si l'appareil est conforme et installé conformément aux :

- spécifications techniques du pays dans lequel la demande d'intervention sous garantie est introduite ;
- instructions de montage et aux informations relatives aux consignes de sécurité figurant dans le manuel d'utilisation.

SERVICE APRÈS-VENTE pour les appareils IKEA

N'hésitez pas à contacter IKEA pour :

- Faire une demande d'intervention sous garantie ;
- Demander des précisions au sujet des fonctions des appareils IKEA.

Afin de vous garantir la meilleure assistance possible, nous vous prions de lire attentivement les instructions d'assemblage et le mode d'emploi avant de nous contacter.

Comment nous joindre en cas de besoin



Le centre de service après-vente IKEA vous aide par téléphone à résoudre des problèmes élémentaires au moment de la demande d'appel de service. Reportez-vous au catalogue IKEA ou visitez www.ikea.com pour trouver le numéro de téléphone et les heures d'ouverture de votre magasin local.

Afin de pouvoir vous assurer un service plus rapide, il faut toujours nous fournir le code article IKEA (nombre à 8 chiffres) se trouvant sur la plaque signalétique de votre appareil.

CONSERVEZ VOTRE PREUVE D'ACHAT!

La preuve de votre achat est nécessaire pour l'application de la garantie. Le nom et le numéro d'article (code à 8 chiffres) IKEA de chaque appareil acheté figurent également sur la preuve d'achat.

Besoin d'une assistance supplémentaire?

Pour toute autre question non relative au service après-vente de vos appareils, contactez le centre d'appel de votre magasin IKEA. Nous vous recommandons de lire attentivement toute la documentation fournie avec l'appareil avant de nous contacter.

INDICE

1. ISTRUZIONI PER LA SICUREZZA	36	6. SPECIFICHE	45
2. DESCRIZIONE DELL'APPARECCHIO	40	7. INSTALLAZIONE E CONNESSIONI	45
3. PANNELLO DEI COMANDI	41	8. CONSIGLI PER LA SALVAGUARDIA DELL'AMBIENTE	45
4. USO DEL FORNO A MICROONDE	42	9. GARANZIA IKEA	46
5. RISOLUZIONE DEI PROBLEMI	45		

1. ISTRUZIONI PER LA SICUREZZA**PRECAUZIONI PER EVITARE POSSIBILI ESPOSIZIONI A ENERGIA A MICROONDE ECCESSIVA**

- a) Non tentare di mettere in funzione il forno con lo sportello aperto, poiché ciò potrebbe causare una pericolosa esposizione a energia a microonde. È importante non rompere o manomettere i blocchi di sicurezza.
- b) Non posizionare oggetti tra la parte superiore e lo sportello del forno ed evitare che lo sporco o residui di detergente si depositino sulle superfici di tenuta.
- c) **AVVERTENZA!** Se lo sportello o le guarnizioni dello sportello sono danneggiati, non utilizzare il forno fino alla loro riparazione da parte di personale competente.

AVVERTENZE IMPORTANTI SULLA SICUREZZA

Per ridurre il rischio di incendio, scosse elettriche, lesioni fisiche o esposizione a energia eccessiva a microonde durante l'uso dell'apparecchio, seguire le precauzioni di base, tra cui le seguenti:

1. Leggere e attenersi alle specifiche: **"PRECAUZIONI PER EVITARE POSSIBILI ESPOSIZIONI A ENERGIA A MICROONDE ECCESSIVA"**.
2. Questo apparecchio può essere utilizzato dai bambini a partire dagli 8 anni di età.
3. Tenere l'apparecchio e il cavo fuori dalla portata dei bambini di età inferiore agli 8 anni.
4. Se il cavo di alimentazione è danneggiato, deve essere sostituito dal produttore, da un tecnico autorizzato o da una persona qualificata per evitare situazioni di pericolo.
5. **AVVERTENZA:** assicurarsi che l'apparecchio sia spento prima di sostituire la lampada, al fine di evitare il rischio di scosse elettriche.

6. **AVVERTENZA:** Le operazioni di manutenzione o riparazione che prevedono la rimozione di una protezione contro l'esposizione a energia a microonde devono essere eseguite unicamente da personale competente.
7. **AVVERTENZA:** I liquidi e gli altri alimenti non devono essere riscaldati in contenitori sigillati, in quanto potrebbero esplodere.
8. Se si riscaldano alimenti in contenitori di plastica o carta, tenere sotto controllo il forno per evitare il rischio di ignizione.
9. Utilizzare solo utensili da cucina adatti per i forni a microonde.
10. In caso di fumo, spegnere o scollegare l'apparecchio e tenere la porta chiusa per circoscrivere le fiamme.
11. Il riscaldamento a microonde delle bevande può portare ad una bollitura ritardata e con effetto eruttivo, pertanto si raccomanda di fare molta attenzione maneggiando il contenitore.
12. Il contenuto dei biberon e dei vasetti per gli alimenti dei bambini deve essere mescolato o agitato e si raccomanda di controllare la temperatura prima di somministrarli, per evitare ustioni.
13. Le uova con il guscio o le uova sode intere non devono essere riscaldate nel forno a microonde, poiché possono esplodere anche al termine del riscaldamento del microonde.
14. Il forno deve essere pulito regolarmente e i depositi di cibo rimossi.
15. In caso di impropria manutenzione del forno e di scarse condizioni di pulizia, la superficie può deteriorarsi, generando effetti collaterali che possono compromettere la durata utile dell'apparecchio e causare possibili situazioni pericolose.
16. Utilizzare unicamente la sonda di temperatura raccomandata per questo forno (per i forni predisposti per essere utilizzati con una sonda di rilevamento della temperatura).
17. Il forno a microonde deve essere utilizzato con lo sportello del mobile della cucina aperto. (Per i forni chiusi da uno sportello del mobile della cucina)
18. L'apparecchio è destinato all'uso domestico e per applicazioni simili, tra cui:
 - dai clienti degli hotel, dei motel e di altre strutture di tipo residenziale;
 - agriturismi;
 - strutture del tipo Bed & Breakfast.

19. Il forno a microonde è pensato per riscaldare alimenti e bevande. L'essiccazione dei cibi o l'asciugatura di indumenti e il riscaldamento di cuscini riscaldanti, pantofole, spugne, abiti umidi, ecc. possono generare il rischio di lesioni, ignizione o incendio.
20. I contenitori metallici per cibi e bevande non devono essere utilizzati per la cottura nel forno a microonde.
21. Non pulire l'apparecchio con un getto a vapore.
22. Evitare di utilizzare l'apparecchio con uno sportello decorativo, per evitare che si surriscaldi (questa indicazione non si applica agli apparecchi già dotati di sportello decorativo).
23. Il forno a microonde è pensato per un uso a incasso.
24. Fare attenzione a non spostare il piatto girevole durante la rimozione dei contenitori dall'apparecchio (per gli apparecchi fissi e a incasso installati ad un'altezza dal pavimento uguale o superiore a 900 m e dotati di piatti girevoli removibili. Questa indicazione non si applica agli apparecchi con sportello orizzontale a battente incernierato in basso).

**LEGGERE ATTENTAMENTE
IL PRESENTE MANUALE
E CONSERVARLO COME
RIFERIMENTO FUTURO.**

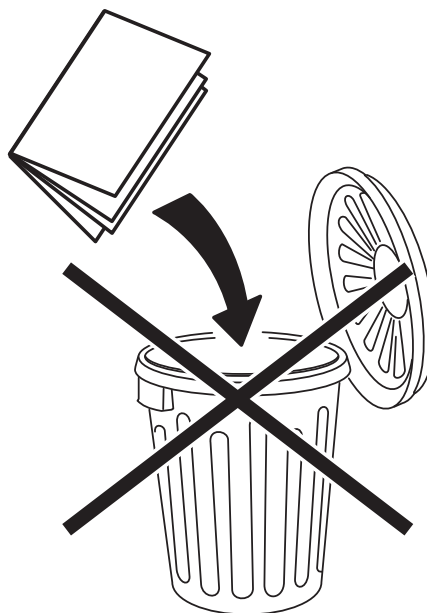

PER RIDURRE IL RISCHIO DI LESIONI FISICHE COLLEGARE A TERRA L'INSTALLAZIONE

PERICOLO

Rischio di scosse elettriche

Il contatto con alcuni componenti interni può causare gravi lesioni fisiche o addirittura il decesso. Non smontare l'apparecchio.

AVVERTENZA

Rischio di scosse elettriche

Un'errata messa a terra può causare scosse elettriche. Non collegare l'apparecchio ad una presa di corrente finché non è stato correttamente installato e collegato a terra. L'apparecchio deve essere collegato a terra. In caso di cortocircuito, la messa a terra riduce il rischio di scosse elettriche grazie al cavo di collegamento a terra della corrente elettrica. L'apparecchio è dotato di un cavo di alimentazione con fili di messa a terra e di una spina di messa a terra. La spina deve essere inserita in una presa propriamente installata e collegata a terra.

Rivolgersi ad un elettricista qualificato o un manutentore esperto se le istruzioni di messa a terra non sono sufficientemente chiare o in caso di dubbi sul collegamento a terra dell'apparecchio. Se necessario, utilizzare una prolunga assicurandosi che sia a 3 fili.

1. Il cavo di alimentazione fornito con l'apparecchio è corto, in modo da ridurre il rischio di rimanere impigliati o di inciampare in un cavo più lungo.
2. Se si utilizza un kit con cavo più lungo o con prolunga:
 - 1) I valori elettrici nominali indicati per il cavo o la prolunga dovranno essere superiori ai valori elettrici nominali dell'apparecchio.
 - 2) La prolunga deve essere del tipo a 3 fili con messa a terra.
 - 3) Il cavo lungo deve essere disposto in modo da non ricadere sul piano d'appoggio o sul tavolo evitando, in questo modo, che possa essere tirato da bambini o che possa essere calpestato inavvertitamente.

PULIZIA

Assicurarsi di scollegare l'apparecchio dall'alimentazione.

1. Pulire la cavità del forno dopo l'uso, utilizzando un panno leggermente bagnato.
2. Pulire gli accessori con acqua e sapone.
3. La cornice e le guarnizioni dello sportello e le parti circostanti devono essere pulite meticolosamente con un panno bagnato, quando sono sporche.
4. Non utilizzare detergenti abrasivi o raschietti di metallo per pulire il vetro dello sportello del forno, poiché potrebbero graffiare la superficie e provocare la rottura del vetro.
5. *Consigli per una corretta pulizia* ★ Per una più facile pulizia delle pareti della cavità del forno che possono essere toccate dai cibi durante la cottura: Mettere mezzo limone in una ciotola, aggiungere 300 ml (1/2 pinta) di acqua e riscaldare nel microonde alla massima potenza per 10 minuti. Asciugare il forno con un panno morbido e asciutto.

UTENSILI

ATTENZIONE

Rischio di lesioni fisiche

Le operazioni di manutenzione o riparazione che prevedono la rimozione di una protezione contro l'esposizione a energia a microonde devono essere eseguite unicamente da personale competente.

Vedere le istruzioni fornite nella sezione "MATERIALI CHE SI POSSONO UTILIZZARE NEL FORNO A MICROONDE O CHE DEVONO ESSERE EVITATI".

Possono esservi alcuni utensili non metallici sconsigliati per un uso con il forno a microonde in quanto non sicuri. In caso di dubbi, testare l'utensile in questione procedendo nel modo seguente.

Test degli utensili:

1. Riempire un contenitore per microonde con 1 tazza di acqua fredda (250 ml) e introdurre l'utensile in questione.
2. Cuocere alla massima potenza per 1 minuto.
3. Toccare con attenzione l'utensile. Se l'utensile vuoto è caldo, non utilizzarlo per la cottura nel microonde.
4. Non superare il tempo di cottura di 1 minuto.

MATERIALI CHE SI POSSONO UTILIZZARE NEL FORNO A MICROONDE

UTENSILI	NOTE
Piastra per doratura	Seguire le istruzioni del produttore. La base della piastra per doratura deve rimanere sollevata di almeno 5 mm (3/16 pollici) sul piatto girevole. Un uso improprio può provocare la rottura del piatto girevole.
Set di piatti	Solo per microonde. Seguire le istruzioni del produttore. Non utilizzare piatti crepati o scheggiati.
Vasetti in vetro	Rimuovere sempre il coperchio. Utilizzare unicamente per riscaldare gli alimenti rapidamente. La maggior parte dei vasetti non sono resistenti al calore e possono rompersi.
Set di contenitori di vetro	Solo contenitori da forno resistenti al calore. Assicurarsi che non vi siano bordi in metallo. Non utilizzare piatti crepati o scheggiati.
Sacchetti per la cottura nel forno	Seguire le istruzioni del produttore. Non chiudere con una fascetta in metallo. Praticare dei piccoli intagli per lasciare fuoriuscire il vapore.
Piatti e bicchieri di carta	Utilizzare solo per cuocere/riscaldare rapidamente. Non lasciare il forno incustodito durante la cottura.
Rotoli di carta assorbente	Utilizzare per coprire gli alimenti da riscaldare e per assorbire i grassi. Utilizzare solo per una cottura rapida, controllando sempre il forno.
Carta da forno	Utilizzare come un coperchio per evitare schizzi o per avvolgere gli alimenti per una cottura al vapore.
Plastica	Solo per microonde. Seguire le istruzioni del produttore. I prodotti in plastica devono riportare la dicitura "Indicato per microonde". Alcuni contenitori in plastica si ammorbidiscono quando il cibo all'interno si riscalda. Se si utilizzano "sacchetti per la cottura al vapore" e sacchetti in plastica chiusi ermeticamente, realizzare dei piccoli tagli, dei fori o delle aperture di ventilazione, secondo quanto indicato sulla confezione.
Pellicola alimentare	Solo per microonde. Utilizzare per coprire gli alimenti durante la cottura per trattenere l'umidità. Evitare il contatto diretto con gli alimenti.
Termometri	Solo per microonde (termometri per carne e dolci).
Carta cerata	Utilizzare la carta come un coperchio per evitare schizzi e trattenere l'umidità.

MATERIALI DA EVITARE PER LA COTTURA NEL MICROONDE

UTENSILI	NOTE
Vaschette in alluminio	Possono causare un arco voltaico. Trasferire gli alimenti in un piatto adatto al microonde.
Cartone per alimenti con maniglie in metallo	Possono causare un arco voltaico. Trasferire gli alimenti in un piatto adatto al microonde.
Utensili in metallo o con profili metallici	Il metallo scherma gli alimenti dall'energia a microonde. I profili metallici possono causare un arco voltaico.
Lacci in metallo	Possono causare un arco voltaico e generare il rischio di incendio nel forno.
Sacchetti di carta	Possono generare il rischio di incendio nel forno.
Polistirolo	Il polistirolo può sciogliersi o contaminare il liquido all'interno in caso di esposizione
Legno	Il legno si essicherà se utilizzato nel forno a microonde e potrebbe mostrare delle crepe o rompersi.

2. DESCRIZIONE DELL'APPARECCHIO**IMPOSTAZIONE DEL FORNO****Nome delle parti e degli accessori del forno**

Rimuovere il forno e tutti i materiali dal cartone e dalla cavità del forno. Il forno viene fornito con i seguenti accessori:

Vassoio di vetro	1x
Anello di supporto del piatto girevole	1x
Manuale di istruzioni	1x
Dima di foratura	1x
Istruzioni di assemblaggio	1x

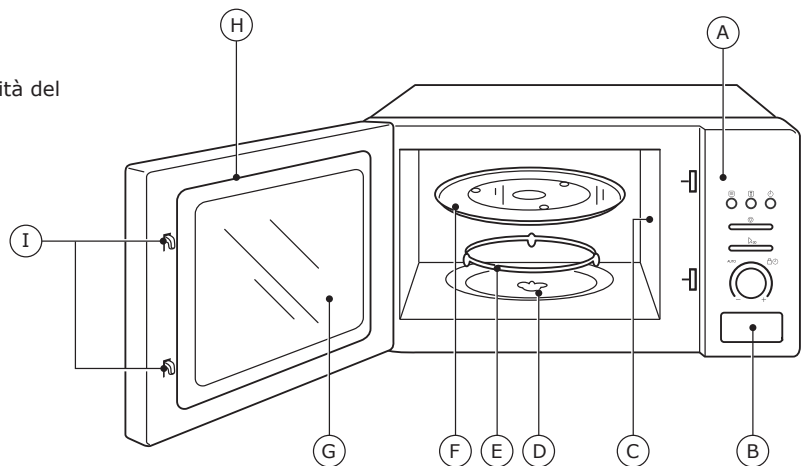



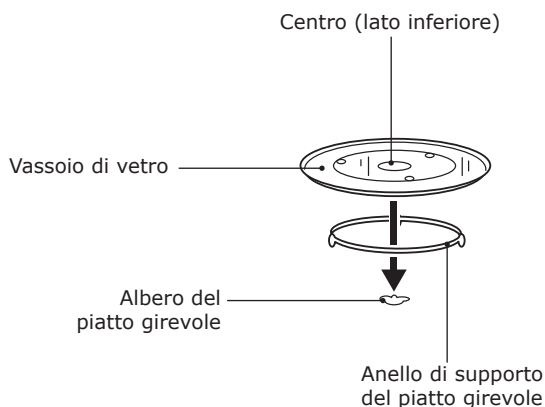

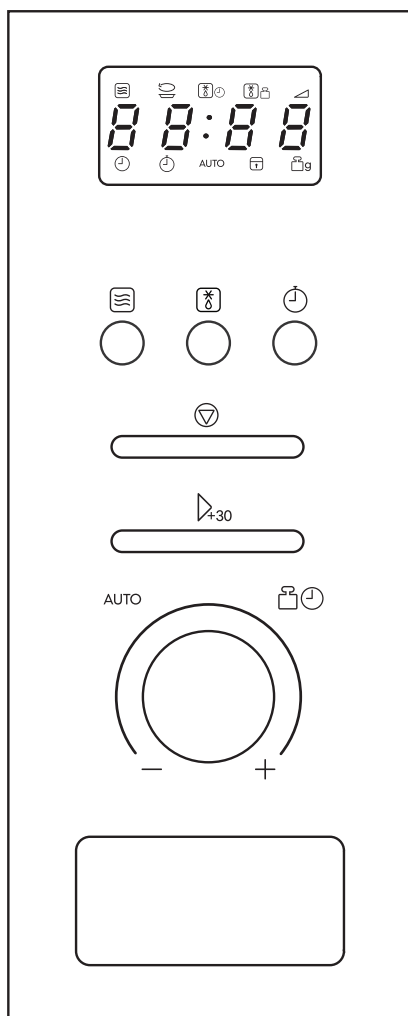

- A) Pannello dei comandi
- B) Pulsante di apertura dello sportello
- C) Copertura della guida d'onda (non rimuovere)
- D) Albero del piatto girevole
- E) Anello di supporto del piatto girevole
- F) Vassoio di vetro
- G) Finestra di ispezione
- H) Sportello
- I) Sistema di blocco di sicurezza

Installazione del piatto girevole

- a. Non capovolgere il vassoio di vetro. Il vassoio di vetro non deve mai essere limitato nel movimento.
- b. Il vassoio di vetro e l'anello di supporto del piatto girevole devono entrambi essere utilizzati durante la cottura.
- c. Tutti gli alimenti e i contenitori devono sempre essere posizionati sul vassoio di vetro per la cottura.
- d. Se il vassoio di vetro o l'anello di supporto del piatto girevole crepano o si rompono, contattare il centro assistenza autorizzato più vicino.
- e. Non posizionare mai alimenti congelati direttamente sul piatto girevole caldo.

3. PANNELLO DEI COMANDI**ISTRUZIONI**

-  **Microonde**
-  **Timer da cucina/Orologio**
-  **Avvio/+30 sec/Conferma**
-  **Ora**
-  **Peso/Tempo Decongelamento**
-  **Arresto/Azzeramento**
- AUTO** **Menu automatico**

4. USO DEL FORNO A MICROONDE

USO DELLA MANOPOLA

Per utilizzare la manopola di selezione, premerla verso l'interno in modo da farla fuoriuscire.

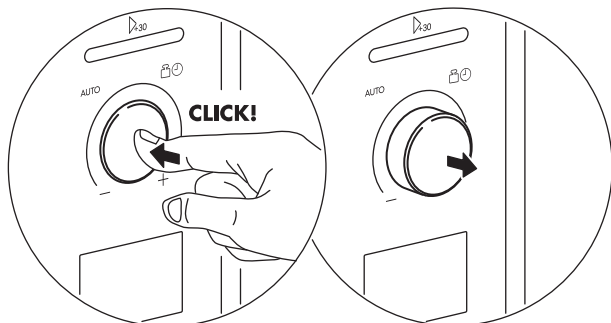

APERTURA DELLO SPORTELLO

Premere il pulsante di apertura dello sportello.

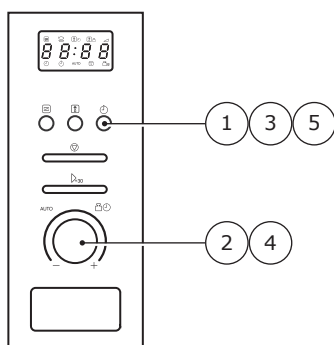
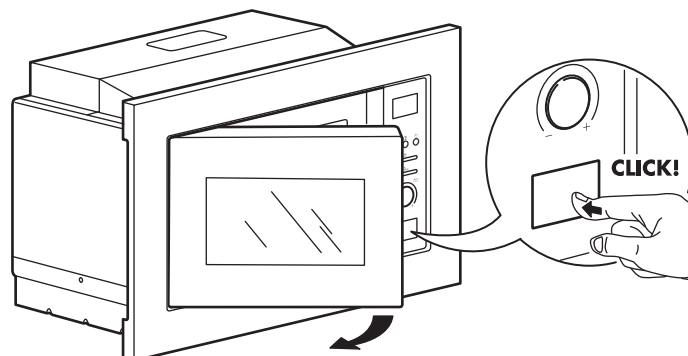

IMPOSTAZIONE DELL'OROLOGIO

Una volta collegato all'alimentazione elettrica, sul display del forno a microonde verrà visualizzato "0:00" e l'avvisatore acustico suonerà una volta.

1. Premere due volte **Timer da cucina/Orologio** per selezionare la funzione orologio; i numeri dell'ora lampeggeranno.
2. Ruotare la manopola per regolare l'ora; il valore immesso deve essere compreso tra 0-23.
3. Premere **Timer da cucina/Orologio**, i numeri dei minuti lampeggeranno e l'ora precedentemente impostata si illuminerà.
4. Ruotare la manopola per regolare i minuti; il valore immesso deve essere compreso tra 0-59.
5. Premere **Timer da cucina/Orologio** per terminare l'impostazione dell'orologio; lampeggerà.

Nota: durante la procedura di impostazione dell'orologio, se non si preme **Timer da cucina/Orologio** entro 1 minuto, il forno tornerà automaticamente allo stato precedente.

FUNZIONE DI BLOCCO PER LA SICUREZZA DEI BAMBINI

Blocco: in stato di attesa, premere **Arresto/Azzeramento** per 3 secondi; verrà emesso un lungo segnale acustico che indica che il blocco per la sicurezza dei bambini è stato attivato e sul display verrà visualizzato [] o l'ora attuale.

Disattivazione del blocco: in stato di blocco, premere **Arresto/Azzeramento** per 3 secondi; verrà emesso un lungo segnale acustico che indica che il blocco è stato disattivato.

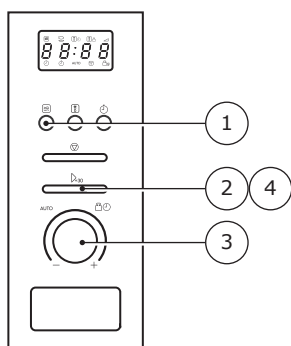

COTTURA A MICROONDE

1. Premere una volta **Microonde**; sul display verrà visualizzato il numero 80 lampeggiante. Premere **Microonde** ripetutamente o ruotare la manopola per selezionare la potenza desiderata.
2. Quindi premere **Avvio/+30 sec** per confermare la potenza selezionata.
3. Ruotare la manopola per impostare il tempo di cottura da 0:05 a 95:00.
4. Premere nuovamente **Avvio/+30 sec** per avviare la cottura.

Nota: Gli scatti che possono essere effettuati con la manopola di regolazione del tempo sono i seguenti:

0---1 min	: 5 secondi
1---5 min	: 10 secondi
5---10 min	: 30 secondi
10---30 min	: 1 minuto
30---95 min	: 5 minuti

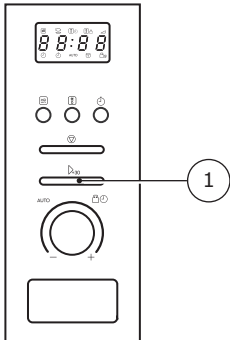
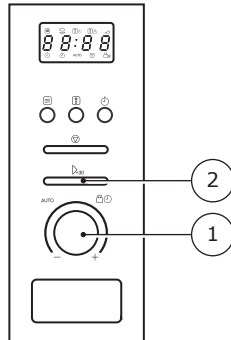
Alternativa 1 di avviamento rapido**Alternativa 2 di avviamento rapido****Alternativa 1 di avviamento rapido**

1. In modalità stand-by, premere Δ_{30} **Avvio/+30 sec** per avviare la cottura alla massima potenza per 30 secondi; ogni volta che si preme il pulsante, il tempo di cottura aumenterà di 30 secondi, fino a un massimo di 95 minuti.

Alternativa 2 di avviamento rapido

1. In modalità stand-by, ruotare la manopola \curvearrowright verso destra per impostare il tempo di cottura.
2. Premere Δ_{30} **Avvio/+30 sec** per avviare la cottura al microonde alla massima potenza.

Nota: In modalità di cottura a microonde o tempo di scongelamento, ogni volta che si preme Δ_{30} **Avvio/+30 sec** il tempo di cottura aumenterà di 30 secondi.

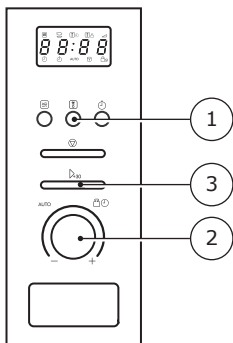
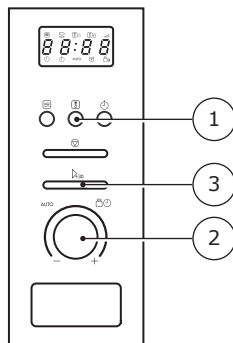
Decongelamento in base al peso**Decongelamento in base al tempo****Decongelamento in base al peso**

1. Premere una volta \boxtimes **Peso/Tempo Decongelamento** e sul display del forno verrà visualizzato **dEF1**.
2. Ruotare la manopola \curvearrowright per selezionare il peso degli alimenti da 100 a 2000 g.
3. Premere Δ_{30} **Avvio/+30 sec** per avviare la funzione di scongelamento.

Decongelamento in base al tempo

1. Premere due volte \boxtimes **Peso/Tempo Decongelamento** e sul display del forno verrà visualizzato **dEF2**.
2. Ruotare la manopola \curvearrowright per selezionare il tempo di scongelamento. Il tempo massimo è di 95 minuti.
3. Premere Δ_{30} **Avvio/+30 sec** per avviare la funzione di scongelamento.

L'apparecchio vi avviserà di girare gli alimenti a metà del tempo di scongelamento impostato. Aprire lo sportello e girare gli alimenti, quindi richiudere lo sportello e premere Δ_{30} **Avvio/+30 sec** per continuare il scongelamento.

Timer da cucina

1. Premere una volta 🕒 **Timer da cucina/Orologio**; sul display verrà visualizzato **00:00** e l'indicatore dell'orologio si illuminerà.
2. Ruotare la manopola \curvearrowright per impostare il tempo corretto (È possibile impostare fino a 95 minuti).
3. Premere Δ_{30} **Avvio/+30 sec** per confermare l'impostazione; l'indicatore dell'orologio lampeggerà.

Una volta raggiunto il tempo di cottura impostato con il timer da cucina, l'indicatore dell'orologio si spegnerà e l'avvisatore acustico suonerà 5 volte.

L'apparecchio può essere impostato per eseguire una funzione di cottura/decongelamento multifase, seguita da una fase di riscaldamento:

Cottura multifase

1. Premere due volte \boxtimes **Peso/Tempo Decongelamento** e sul display del forno verrà visualizzato **dEF2**.
2. Ruotare la manopola \curvearrowright per selezionare il tempo di scongelamento.
3. Premere una volta 📡 **Microonde**; sul display verrà visualizzato **80**, quindi premere ripetutamente il pulsante o ruotare la manopola per impostare la potenza del microonde desiderata.
4. Premere Δ_{30} **Avvio/+30 sec** per confermare l'impostazione della potenza.
5. Ruotare la manopola \curvearrowright per selezionare il tempo di cottura.
6. Premere Δ_{30} **Avvio/+30 sec** per avviare la cottura.

L'apparecchio vi avviserà di girare gli alimenti a metà del tempo di scongelamento impostato. Aprire lo sportello e girare gli alimenti, quindi richiudere lo sportello e premere Δ_{30} **Avvio/+30 sec** per continuare il scongelamento. L'avvisatore acustico suonerà ancora una volta all'avvio della seconda fase di cottura. Al termine della cottura, l'avvisatore acustico suonerà 5 volte.

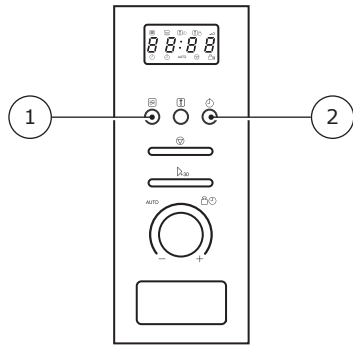

Funzione di visualizzazione delle informazioni

1. In modalità di cottura a microonde, premere **Microonde**, la potenza attuale verrà visualizzata per 3 secondi.
2. In modalità di cucinando, premere **Timer da cucina/Orologio** per visualizzare l'ora, che comparirà sul display per 3 secondi.

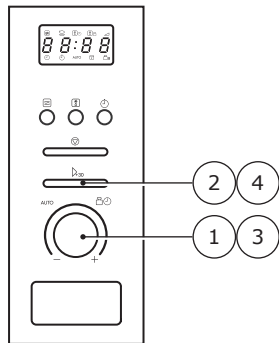

Menu automatico

1. Ruotare la manopola verso sinistra per selezionare il menù e verranno visualizzati i menu da **A-1** a **A-8**.
2. Premere **Avvio/+30 sec** per confermare l'alimento selezionato.
3. Ruotare la manopola per selezionare il peso predefinito come indicato nella tabella dei menu.
4. Premere **Avvio/+30 sec** per avviare la cottura.

MENU	PESO	DISPLAY
A-1 Pizza	200 g	200
	400 g	400
A-2 Carne	250 g	250
	350 g	350
	450 g	450
A-3 Verdure	200 g	200
	300 g	300
	400 g	400
A-4 Pasta	50 g (con 450 g di acqua fredda)	50
	100 g (con 800 g di acqua fredda)	100
A-5 Patate	200 g	200
	400 g	400
	600 g	600
A-6 Pesce	250 g	250
	350 g	350
	450 g	450
A-7 Bevande	1 tazza (120 ml)	1
	2 tazze (240 ml)	2
	3 tazze (360 ml)	3
A-8 Popcorn	50 g	50
	100 g	100

Nota: Le classi degli alimenti sono riportate anche sull'etichetta applicata all'interno dello sportello.

5. RISOLUZIONE DEI PROBLEMI

Normale	
Il forno a microonde può interferire con la ricezione della TV	La ricezione della radio e della TV può essere disturbata quando il microonde è in funzione. Questo fenomeno è simile all'interferenza delle piccole apparecchiature elettriche, quali ad esempio mixer, aspirapolvere ed elettroventilatore. È una condizione normale.
Luce variabile del forno	Impostando la cottura a microonde a bassa potenza, la luce del forno si attenua. È una condizione normale.
Il vapore si accumula sullo sportello e l'aria calda fuoriesce dalle prese di areazione.	Durante la cottura, può generarsi vapore che fuoriesce dagli alimenti. La maggior parte del vapore uscirà dalle prese di areazione, ma una parte si accumulerà in una zona fredda, come ad esempio lo sportello del forno. È una condizione normale.
Il forno si è avviato accidentalmente da vuoto.	<i>È vietato azionare l'apparecchio se non contiene alcun alimento. È estremamente pericoloso.</i>

Guasto	Possibile causa	Rimedio
Il forno non si accende.	(1) Il cavo di alimentazione non è collegato correttamente.	Scollegare il cavo. Attendere 10 secondi e collegarlo nuovamente.
	(2) Il fusibile salta o l'interruttore automatico si è attivato.	Sostituire il fusibile o resettare l'interruttore automatico (queste operazioni devono essere eseguite dal personale qualificato della nostra società).
	(3) Problema della presa.	Provare la presa collegando altre apparecchiature elettriche.
Il forno non si scalda	Lo sportello non si chiude bene.	Chiudere lo sportello correttamente.

6. SPECIFICHE

Modello:	VÄRMD 104.306.98
Tensione:	230 V-50 Hz
Potenza nominale di ingresso (microonde):	1250 W
Potenza nominale in uscita (microonde):	800 W

Capacità del forno:	20 l
Diametro del piatto girevole:	Ø 245 mm
Dimensioni esterne:	595x344x394 mm
Peso netto:	15 kg

7. INSTALLAZIONE E CONNESSIONI

- L'apparecchio è pensato unicamente per un uso domestico.
- Il forno è pensato per un'installazione a incasso. Non è adatto per un uso su piano di appoggio o per l'uso all'interno di un pensile.
- Si raccomanda di osservare le istruzioni speciali di installazione.
- L'apparecchio può essere installato in un pensile montato a parete con una larghezza di 60 cm.
- L'apparecchio è dotato di una spina che deve essere collegata unicamente ad una presa collegata a terra propriamente installata.
- La tensione di rete deve corrispondere alla tensione specificata sulla targhetta dei dati.
- La presa deve essere installata e il cavo di collegamento deve essere sostituito unicamente da un elettricista qualificato. Se la spina non è più accessibile successivamente all'installazione, occorre prevedere un dispositivo di scollegamento omnipolare su un lato dell'installazione con un margine di contatto di almeno 3 mm.
- Non utilizzare adattatori, prese multiple e prolunghe. Un eventuale sovraccarico può generare il rischio di incendio.
- Il prodotto non deve essere installato ad un'altezza inferiore a 85 cm.



La superficie accessibile può essere calda durante il funzionamento.

8. CONSIGLI PER LA SALVAGUARDIA DELL'AMBIENTE



In conformità con la direttiva WEEE (rifiuti di apparecchiature elettriche ed elettroniche), tali rifiuti devono essere raccolti e trattati separatamente. Nel caso in cui, in qualunque momento in futuro, sia necessario smaltire l'apparecchio, si raccomanda di NON smaltirlo con i rifiuti domestici. Consegnare l'apparecchio nei punti di raccolta dei WEEE, ove disponibili.

9. GARANZIA IKEA

Quanto dura la garanzia IKEA?

La presente garanzia è valida per cinque (5) anni a partire dalla data di acquisto originale del prodotto presso un punto vendita IKEA. È necessario esibire lo scontrino originale come documento comprovante l'acquisto. Eventuali interventi di assistenza effettuati durante la garanzia non ne estenderanno la validità.

Chi fornisce il servizio?

Contattare il punto vendita IKEA più vicino.

Cosa copre questa garanzia?

La garanzia copre i difetti dell'elettrodomestico causati da vizi di fabbricazione (difetto funzionale), a partire dalla data di acquisto/ consegna dell'elettrodomestico. Questa garanzia è applicabile solo all'uso domestico. Le eccezioni sono descritte alla voce "Cosa non è coperto dalla garanzia?". Nel periodo di validità della garanzia, i costi di riparazione (pezzi di ricambio, manodopera e viaggi del personale tecnico) saranno sostenuti dal servizio assistenza, fermo restando che l'accesso all'apparecchiatura per l'intervento di riparazione non comporti spese particolari. I componenti sostituiti diventano proprietà di IKEA.

Come interverrà IKEA per risolvere il problema?

IKEA esaminerà il prodotto e deciderà – a propria discrezione – se è coperto da questa garanzia. Se l'elettrodomestico è coperto da garanzia, IKEA – a propria discrezione – riparerà il prodotto difettoso o lo sostituirà con lo stesso articolo o con uno compatibile.

Cosa non è coperto dalla garanzia?

- Normale usura
- Danni provocati deliberatamente, danni provocati dalla mancata osservanza delle istruzioni di funzionamento, da un'installazione non corretta o in seguito a collegamento a un voltaggio errato. Danni provocati da reazioni chimiche o elettrochimiche, ruggine, corrosione o danni causati da acqua, inclusi i danni causati dalla presenza di eccessivo calcare nelle condutture idriche. Danni causati da eventi atmosferici e naturali.
- Le parti soggette a consumo, incluse batterie e lampadine.
- Danni a parti non funzionali e decorative che non influiscono sul normale uso dell'elettrodomestico, inclusi graffi e differenze di colore.
- Danni accidentali causati da corpi o sostanze estranee e danni causati da pulizia o eliminazione di ostruzioni da filtri, sistemi di scarico o cassette del detersivo.
- Danni ai seguenti componenti: vetroceramica, accessori, cestelli per posate e stoviglie, tubi di alimentazione e drenaggio, guarnizioni, lampadine e copri lampadine, griglie, manopole, rivestimento e parti del rivestimento. A meno che si possa provare che tali danni siano stati causati da errori di fabbricazione.
- Riparazioni non eseguite dal nostro Servizio Assistenza autorizzato e/o da un Partner di Assistenza contrattuale autorizzato o in caso di uso di ricambi non originali.
- Riparazioni causate da un'installazione non corretta o non conforme alle specifiche. Casi di uso improprio e/o non domestico dell'apparecchio, ad es. uso professionale.
- Danni da trasporto. Qualora sia il cliente a trasportare il prodotto alla propria abitazione o ad altro indirizzo, IKEA non è responsabile per eventuali danni che potrebbero verificarsi durante il trasporto. In compenso, qualora sia IKEA ad effettuare il trasporto del prodotto all'indirizzo del cliente, eventuali danni occorsi al prodotto durante la consegna saranno coperti da IKEA.
- Costi inerenti la prima installazione dell'elettrodomestico IKEA. Tuttavia, qualora un fornitore di servizi IKEA o un suo partner autorizzato ripari o sostituisca l'apparecchio nei termini della presente garanzia, il fornitore o il partner autorizzato installeranno l'apparecchio riparato o installeranno l'apparecchio in sostituzione, se necessario.

Applicazione delle leggi nazionali

La garanzia IKEA conferisce al cliente diritti legali specifici che coprono o eccedono i diritti previsti dalla legge dei singoli paesi. Tali condizioni non limitano tuttavia in alcun modo i diritti del consumatore definiti dalle leggi locali.

Area di validità

Per gli elettrodomestici acquistati in una nazione EU e portati in un'altra nazione EU, i servizi saranno forniti in base alle condizioni di garanzia applicabili nel nuovo paese. L'obbligo di fornire il servizio in base alle condizioni della garanzia esiste solo se l'elettrodomestico è conforme ed è installato secondo:

- le specifiche tecniche del paese in cui viene richiesta l'applicazione della garanzia;
- le informazioni sulla sicurezza contenute nelle Istruzioni per il montaggio e nel Manuale dell'utente.

Assistenza POST VENDITA per elettrodomestici IKEA

Non esitare a contattare IKEA a:

- richiedere assistenza tecnica nel periodo di garanzia;
- richiedere informazioni sul funzionamento degli elettrodomestici IKEA.

Per assicurarvi la migliore assistenza, vi preghiamo di leggere attentamente le istruzioni di assemblaggio e/o il manuale di istruzioni del prodotto prima di contattarci.

Come contattarci se avete bisogno di assistenza



Il centro assistenza clienti post vendita di IKEA vi assiste telefonicamente in caso di problemi semplici cercandone una pronta risoluzione al momento stesso della vostra richiesta. Consultare il catalogo IKEA o visitare il sito web www.ikea.com per trovare il numero telefonico del punto vendita più vicino e gli orari di apertura.

Per ottenere un'assistenza più veloce fare menzione del numero dell'articolo di IKEA (8 cifre) posizionato sulla targhetta identificativa dell'elettrodomestico.

CONSERVATE IL DOCUMENTO DI ACQUISTO/CONSEGNA!

È la prova del vostro acquisto ed è necessario esibirlo affinché la garanzia sia valida. Sullo scontrino sono riportati anche il nome e il codice articolo IKEA (8 cifre) per ogni apparecchiatura acquistata.

Avete bisogno di ulteriore aiuto?

Per qualunque informazione non relativa all'assistenza vi preghiamo di far riferimento al Servizio Cliente del punto vendita IKEA di riferimento. Vi preghiamo di leggere attentamente la documentazione tecnica relativa all'elettrodomestico prima di contattarci.

